

*jura*<sup>®</sup>



## X4 (EA/SA/INTA) Istruzioni per l'uso



Istruzioni per l'uso originali  
Leggere le istruzioni per l'uso prima di utilizzare l'apparecchio.

JURA Type 775

## La Sua X4

<b>1 Elementi di comando</b> .....	4
<b>2 Per la Sua sicurezza</b> .....	6
Osservare le istruzioni per l'uso .....	6
Uso conforme .....	6
Limitazione della cerchia di utenti .....	6
Utilizzo da parte dei bambini .....	7
Comportamento in caso di danneggiamenti .....	7
Evitare danneggiamenti .....	8
Pericolo di folgorazione .....	9
Pericolo di ustioni, scottature e lesioni .....	9
<b>3 Operazioni preliminari e messa in servizio</b> .....	10
Collocazione dell'apparecchio .....	10
Riempimento del contenitore di caffè in grani .....	10
Rilevazione della durezza dell'acqua .....	10
Prima messa in funzione .....	11
Comando della X4 – il JURA Cockpit .....	12
<b>4 Preparazione</b> .....	13
Espresso e caffè .....	14
Americano e lungo .....	14
Espresso doppio .....	14
Acqua calda .....	14
Regolazione del macina caffè .....	15
Adeguare impostazioni prodotto .....	15
<b>5 Funzionamento quotidiano</b> .....	16
Accensione e spegnimento dell'apparecchio .....	16
Riempimento del serbatoio dell'acqua .....	16
Operazioni di manutenzione .....	17
<b>6 Impostazioni apparecchio</b> .....	17

<b>7</b>	<b>Manutenzione</b> .....	19
	Risciacquo dell'apparecchio .....	19
	Inserimento/sostituzione del filtro .....	19
	Pulizia dell'apparecchio .....	20
	Decalcificazione dell'apparecchio .....	21
	Decalcificazione del serbatoio dell'acqua .....	23
	Pulizia del contenitore di caffè in grani .....	23
<b>8</b>	<b>Segnalazioni sul display</b> .....	24
<b>9</b>	<b>Risoluzione di eventuali problemi</b> .....	25
<b>10</b>	<b>Trasporto e smaltimento conforme alle normative ambientali</b> .....	26
	Trasporto / svuotamento del sistema .....	26
	Smaltimento .....	26
<b>11</b>	<b>Dati tecnici</b> .....	27
<b>12</b>	<b>Indice alfabetico</b> .....	28
<b>13</b>	<b>Come contattare JURA / Avvertenze legali</b> .....	32
	Direttive .....	32
	Modifiche tecniche .....	32

# 1 Elementi di comando

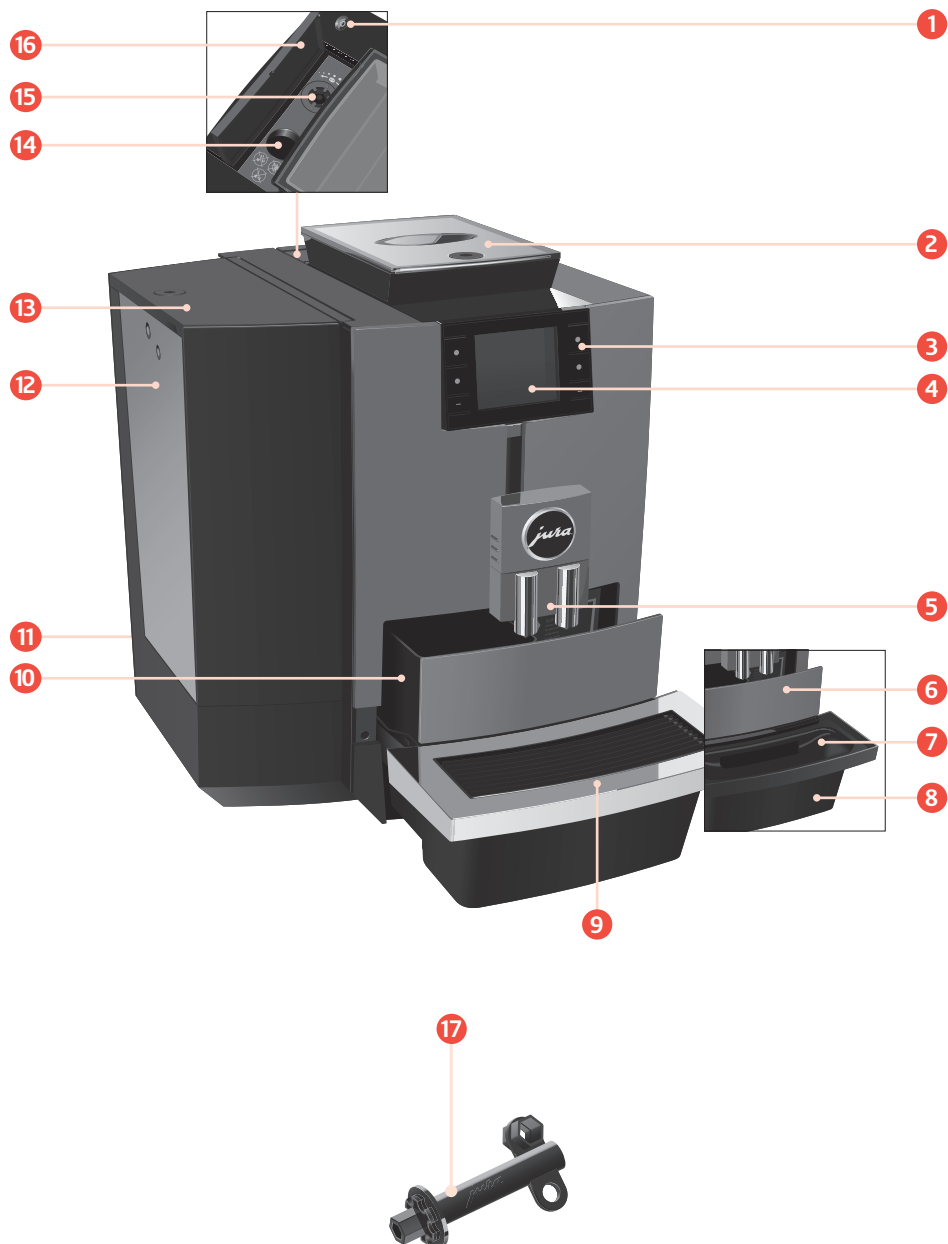

- 1 Interruttore di esercizio ON/OFF 
- 2 Contenitore di caffè in grani con coperchio salva aroma (chiudibile)
- 3 Pulsanti multifunzione (funzione dei pulsanti dipendente dalla rispettiva visualizzazione sul display)
- 4 Display
- 5 Erogatore del caffè regolabile in altezza (con erogatore dell'acqua calda)
- 6 Inserto con mascherina
- 7 Inserto per vaschetta di raccolta acqua
- 8 Vaschetta di raccolta acqua
- 9 Ripiano appoggia tazze
- 10 Contenitore dei fondi di caffè
- 11 Cavo di rete (lato posteriore dell'apparecchio)
- 12 Serbatoio dell'acqua
- 13 Coperchio del serbatoio dell'acqua (chiudibile)
- 14 Scomparto di riempimento della pastiglia per la pulizia
- 15 Selettore di regolazione del grado di macinatura
- 16 Coperchio
- 17 Chiave per coperchio salva aroma, coperchio del serbatoio dell'acqua e selettore di regolazione del grado di macinatura

Interfaccia di servizio per JURA Wi-Fi Connect / Payment Connect / MDB Connect disponibili opzionalmente



## 2 Per la Sua sicurezza

### Osservare le istruzioni per l'uso

Leggere e osservare le presenti istruzioni per l'uso per intero prima di utilizzare l'apparecchio. Conservare le presenti istruzioni per l'uso vicino all'apparecchio e consegnarle agli eventuali utilizzatori successivi.

L'inosservanza delle istruzioni per l'uso può causare gravi lesioni e danni materiali. Le norme di sicurezza sono pertanto contrassegnate come segue:

---

**⚠ AVVERTENZA** Contrassegna situazioni che possono causare gravi lesioni o mettere in pericolo la vita delle persone.

---

**⚠ ATTENZIONE** Contrassegna situazioni che possono causare lievi lesioni.

---

**ATTENZIONE** Contrassegna situazioni che possono causare danni materiali.

---

### Uso conforme

Questo apparecchio è destinato all'uso da parte di personale specializzato o addestrato in negozi, nell'industria leggera e in aziende agricole o all'uso commerciale da parte di persone non specializzate. Serve unicamente per la preparazione del caffè e per riscaldare acqua. Ogni altro utilizzo è da considerarsi non conforme.

### Limitazione della cerchia di utenti

Le persone, inclusi i bambini, che a causa delle

- loro capacità fisiche, sensoriali o mentali o
- a causa della loro inesperienza o mancata conoscenza

non sono in grado di usare l'apparecchio in sicu-

rezza, non possono usare l'apparecchio senza assistenza o supervisione da parte di una persona responsabile.

In caso di impiego della cartuccia filtro CLARIS Pro Smart+ / Pro Smart maxi o di uno JURA Wi-Fi Connect si creano collegamenti radio. Informazioni concrete sulla banda di frequenza utilizzata e sulla potenza massima di trasmissione sono contenute nel capitolo «Dati tecnici».

### Utilizzo da parte dei bambini

**I bambini devono essere in grado di individuare e comprendere possibili pericoli derivanti da un uso errato.**

- Tenere lontano dall'apparecchio i **bambini di età inferiore agli 8 anni** o sorvegliarli costantemente.
- I **bambini a partire dagli 8 anni** possono usare l'apparecchio senza supervisione solamente se sono stati istruiti sull'uso in condizioni di sicurezza.
- Non è ammessa l'esecuzione di lavori di pulizia e manutenzione da parte di bambini senza la supervisione da parte di una persona responsabile.
- Non consentire ai bambini di giocare con l'apparecchio.

### Comportamento in caso di danneggiamenti

**Non utilizzare l'apparecchio o il cavo di rete difettosi. La conseguente folgorazione può avere esito letale.**

- Se si sospettano danneggiamenti, scollegare immediatamente l'apparecchio dalla rete. A tal fine disattivare la X4 con l'interruttore di esercizio ON/OFF . Solo allora estrarre la spina dalla presa di rete.

## Evitare danneggiamenti

- Far eseguire **riparazioni sull'apparecchio** e sul **cavo di rete con collegamento fisso** esclusivamente da centri di assistenza autorizzati JURA. Riparazioni non eseguite a regola d'arte possono causare danni conseguenti.

## Per evitare danneggiamenti all'apparecchio e al cavo di rete:

- Non utilizzare la X4 e il cavo di rete nelle vicinanze di superfici surriscaldate.
- Non usurare il cavo di rete a contatto con spigoli vivi, non schiacciarlo.
- Non lasciare mai penzolare liberamente il cavo di alimentazione. Il cavo di alimentazione può costituire causa d'inciampo o danneggiarsi.
- Proteggere la X4 dagli agenti atmosferici e dall'irradiazione solare diretta.
- Collegare la X4 esclusivamente a una tensione di rete corrispondente a quella indicata sulla targhetta dei dati tecnici. La targhetta dei dati tecnici è collocata sul lato inferiore dell'apparecchio.
- Collegare la X4 direttamente alla presa domestica. In caso di impiego di prese multiple o prolunghe vi è pericolo di surriscaldamento.
- Non utilizzare detergenti alcalini o a base di alcol, bensì solo un detergente delicato e un panno morbido.
- Non usare mai chicchi di caffè trattati con additivi o caramellati.
- Riempire il serbatoio dell'acqua esclusivamente con acqua fresca, fredda e priva di anidride carbonica.



- In caso di assenza prolungata, spegnere l'apparecchio con l'interruttore di esercizio ON/OFF  e rimuovere la spina dalla presa di alimentazione.
- Utilizzare esclusivamente prodotti per la manutenzione originali JURA. I prodotti non raccomandati espressamente da JURA possono danneggiare la X4.

### Pericolo di folgorazione

### **L'acqua è un conduttore della corrente. Non mettere in contatto acqua e corrente elettrica.**

- Non toccare mai la spina con le mani umide.
- Non immergere mai in acqua la X4 e il cavo di rete.
- Non inserire la X4 e i suoi singoli componenti nella lavastoviglie.
- Prima di effettuare interventi di pulizia, disattivare la X4 con l'interruttore di esercizio ON/OFF . Pulire la X4 sempre con un panno umido, ma mai bagnato, e proteggerla dagli schizzi d'acqua continui. Non è consentita la pulizia della X4 tramite un getto d'acqua.
- La X4 non è adatta ad essere collocata su una superficie sulla quale può essere impiegato un getto d'acqua.

### Pericolo di ustioni, scottature e lesioni

- Non toccare gli erogatori nel corso del funzionamento. Servirsi delle apposite impugnature.
- Opzionalmente la X4 può essere comandata a distanza tramite dispositivi mobili. Assicurarsi che la preparazione di un prodotto o l'avvio di un programma di manutenzione non metta in pericolo terze persone, ad esempio in seguito al contatto con gli erogatori.

## 3 Operazioni preliminari e messa in servizio

### Collocazione dell'apparecchio



- ▶ Collocare la X4 in modo che sia protetta da surriscaldamento. Fare attenzione che le griglie di ventilazione non siano coperte.
- ▶ Collocare la X4 su una superficie orizzontale resistente all'acqua (altezza min. 80 cm).

### Riempimento del contenitore di caffè in grani

#### ATTENZIONE

Il coperchio salva aroma del contenitore di caffè in grani è chiudibile (chiave in dotazione).

I chicchi di caffè trattati con additivi (ad es. zucchero) e il caffè macinato o liofilizzato danneggiano il macina caffè.

- ▶ Inserire nel contenitore di caffè in grani esclusivamente chicchi tostati di caffè non trattato.

- ▶ Togliere il coperchio salva aroma.
- ▶ Versare i chicchi di caffè nel contenitore di caffè in grani e chiudere il coperchio salva aroma.

### Rilevazione della durezza dell'acqua

Nel corso della prima messa in funzione va impostata la durezza dell'acqua. Se la durezza dell'acqua utilizzata è nota, proseguire direttamente come descritto nella sezione seguente. Se non si conosce la durezza dell'acqua, è possibile determinarla.

- ▶ Tenere la striscia di test Aquadur® per 1 secondo sotto l'acqua corrente. Scuotere l'acqua in eccesso.
- ▶ Attendere circa 1 minuto.
- ▶ Determinare il grado di durezza dell'acqua in base alle colorazioni della striscia di test Aquadur® ed alla descrizione riportata sulla confezione.

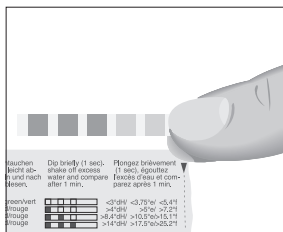

## Prima messa in funzione

**⚠ AVVERTENZA**

Pericolo di folgorazione in caso di uso dell'apparecchio con il cavo di alimentazione danneggiato.

- Non mettere mai in funzione un apparecchio danneggiato o con il cavo di alimentazione difettoso.

**ATTENZIONE**

Latte, acqua minerale gassata o altri liquidi possono danneggiare il serbatoio dell'acqua o l'apparecchio.

- Riempire il serbatoio dell'acqua solo con acqua fresca e fredda.

**Condizione preliminare:** il contenitore di caffè in grani è pieno.

- Inserire la spina in una presa di rete.
- Premere l'interruttore di esercizio ON/OFF  per accendere la X4. «Sprachauswahl»
- Premere il pulsante > o < fino a quando viene visualizzata la lingua desiderata, ad es. «Italiano».
- Premere il pulsante «Memorizzare». «Durezza dell'acqua»

**i** Una descrizione per la rilevazione della durezza dell'acqua è riportata nella sezione precedente.

- Premere il pulsante > o < per modificare l'impostazione della durezza dell'acqua.
- Premere il pulsante «Memorizzare». «Funzionamento filtro» / «Inserire il filtro»
- Estrarre il serbatoio dell'acqua e sciacquarlo con acqua fredda.
- Sollevare il supporto della cartuccia.
- Inserire nel serbatoio dell'acqua la cartuccia filtro CLARIS Pro Smart+ / Pro Smart maxi esercitando una leggera pressione.
- Chiudere il supporto della cartuccia. Si dovrà udire lo scatto.
- Riempire il serbatoio dell'acqua con acqua fresca e fredda e riporlo in sede.

**i** L'apparecchio riconosce automaticamente che è appena stata inserita la cartuccia filtro.

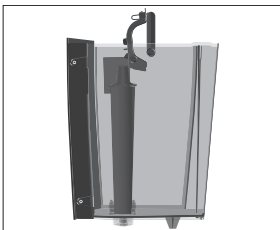

### 3 Operazioni preliminari e messa in servizio

«Risciacquo filtro in corso», l'acqua scorre direttamente nella vaschetta di raccolta acqua.

«Sistema riempie»

«Connessione Wi-Fi»



«Riscaldamento in corso»

«Risciacquo macchina in corso»

Viene visualizzata la schermata iniziale. La X4 ora è pronta all'uso.

#### Comando della X4 – il JURA Cockpit

Il **JURA Cockpit** è la centrale di comando della X4. Premere per **2 secondi** il pulsante **>** per richiamare il JURA Cockpit.

Simbolo	Significato
	Sezione «Manutenzione» (blu)
	Sezione «Impostazione apparecchio» (verde)
	Modalità filtro

## 4 Preparazione

### Specialità:

Pagina ● ○	
«Espresso»	«Americano»
«Caffè»	«Acqua calda»
Pagina ○ ●	
«Speciale»	«Lungo»
«Espresso doppio»	«Acqua per tè verde»

### Nozioni di base per la preparazione:

Obiettivo	Procedura
Modificare l'intensità del caffè di un singolo prodotto	Premere il pulsante < o > nel corso della macinatura
Modificare la quantità di un singolo prodotto	Premere il pulsante < o > nel corso della preparazione

**i** Quanto più a lungo si tengono premuti i pulsanti < e >, tanto più velocemente cambierà l'impostazione desiderata.

Obiettivo	Procedura
Memorizzare permanentemente la quantità di un singolo prodotto	Subito dopo la preparazione, premere il pulsante «Memorizzare»
Modificare la quantità, l'intensità del caffè e la temperatura di un qualsiasi prodotto	Premere per 2 secondi il pulsante di un prodotto e in «Impostazioni prodotto» eseguire le impostazioni desiderate
Visualizzare ulteriori prodotti	Premere il pulsante > per visualizzare la seconda pagina di prodotti ○ ●
Preparare 2 specialità di caffè (tutte le specialità di caffè eccetto l'espresso doppio)	Premere per 2 volte entro 2 secondi il pulsante di preparazione
Arrestare la preparazione	Premere il pulsante «X»

Il caffè è buono caldo. Una tazza di porcellana fredda toglie calore e gusto alla bevanda. Pertanto Le consigliamo di preriscaldare le tazze. Può acquistare uno scaldatasse di JURA presso il Suo rivenditore specializzato.

### Espresso e caffè



#### Esempio: caffè

- ▶ Collocare una tazza sotto l'erogatore del caffè.
  - ▶ Premere il pulsante «Caffè» (a pagina ● ○).
- La quantità d'acqua preimpostata per il caffè scende nella tazza.

### Americano e lungo

Per le specialità americano e lungo, la X4 combina il caffè in uno speciale metodo di preparazione con acqua calda. In questo modo si ottiene una specialità di caffè dal sapore intenso e particolarmente digeribile. La quantità di acqua aggiuntiva può essere modificata (vedi capitolo 4 «Preparazione – Adeguare impostazioni prodotto»).

### Espresso doppio

«Doppio» è un'espressione chiara in italiano. Con questa selezione si preparano due espressi uno dopo l'altro. Il risultato è una specialità di caffè particolarmente forte e dall'aroma intenso.

### Acqua calda

La X4 offre la possibilità di preparare diverse varianti di acqua calda:

- «Acqua calda»
- «Acqua per tè verde»

#### ⚠ ATTENZIONE

Pericolo di scottature dovute a spruzzi di acqua calda.

- ▶ Evitare il contatto diretto con la pelle.

#### Esempio: acqua calda per tè verde

**Condizione preliminare:** viene visualizzata la schermata iniziale.

- ▶ Collocare una tazza sotto l'erogatore dell'acqua calda.
- ▶ Premere il pulsante «Acqua per tè verde» (a pagina ○ ● della schermata iniziale).

La quantità d'acqua preimpostata scende nella tazza.



## Regolazione del macina caffè

È possibile regolare il macina caffè per adeguarlo al grado di tostatura del proprio caffè.

La corretta impostazione del grado di macinatura è riconoscibile dal fatto che il caffè scende in modo uniforme dall'erogatore del caffè. Si crea inoltre una crema fine e densa.

Il grado di macinatura può essere impostato con la chiave allegata.

- ▶ Aprire il coperchio dietro il contenitore di caffè in grani.
- ▶ Spostare la manopola di regolazione del grado di macinatura sulla posizione desiderata.
- ▶ Chiudere il coperchio.

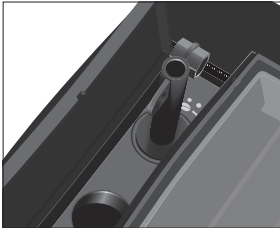

## Adeguare impostazioni prodotto

Premere per **circa 2 secondi** il pulsante di un prodotto per accedere alle possibilità di impostazione:

- «**Impostazioni prodotto**»: effettuare impostazioni personalizzate come intensità del caffè, quantità d'acqua ecc.
- «**Modifica della posizione del prodotto**»: sostituire i prodotti sulla schermata iniziale con i propri preferiti.

Le impostazioni permanenti nella modalità di programmazione si effettuano sempre allo stesso modo.

**Esempio:** ecco come modificare l'intensità di un caffè.

- ▶ Premere per **circa 2 secondi** il pulsante «**Caffè**».
- ▶ Premere il pulsante «**Impostazioni prodotto**».
- ▶ «**Intensità del caffè**»

**i** Le possibilità di impostazione variano a seconda del prodotto selezionato: premere il pulsante ◀ o ▶ per navigare attraverso le diverse possibilità di impostazione.

- ▶ Premere il pulsante > < per modificare l'impostazione.
- ▶ Premere il pulsante «**Memorizzare**».
- ▶ Premere il pulsante «**X**» per tornare alla schermata iniziale.

## 5 Funzionamento quotidiano

### Accensione e spegnimento dell'apparecchio



- ▶ Collocare un recipiente sotto l'erogatore del caffè.
- ▶ Premere l'interruttore di esercizio ON/OFF .

«Risciacquo macchina in corso»

La X4 è accesa o spenta.

- ▶  Allo spegnimento si avvia un ciclo di risciacquo solo se è stata preparata una specialità di caffè.

### Riempimento del serbatoio dell'acqua

La manutenzione quotidiana dell'apparecchio e l'igiene nell'uso di latte, caffè e acqua sono fondamentali per un caffè sempre perfetto. Per tale motivo è necessario sostituire l'acqua **giornalmente**.

#### ATTENZIONE

Latte, acqua minerale gassata o altri liquidi possono danneggiare il serbatoio dell'acqua o l'apparecchio.

- ▶ Riempire il serbatoio dell'acqua solo con acqua fresca e fredda.

È possibile chiudere il coperchio del serbatoio dell'acqua con la chiave in dotazione.

- ▶ Sollevare il coperchio del serbatoio dell'acqua.
- ▶ Estrarre il serbatoio dell'acqua e sciacquarlo con acqua fredda.
- ▶ Riempire il serbatoio dell'acqua con acqua fresca e fredda e riporlo in sede.
- ▶ Chiudere il coperchio del serbatoio dell'acqua.

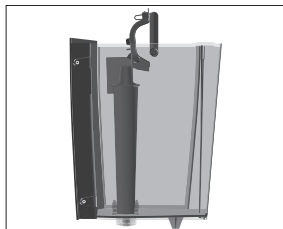







**Operazioni di manutenzione** Una qualità del caffè ottimale dipende da molti fattori. Un presupposto importante è la manutenzione costante della X4. Svolgere le seguenti operazioni:

Operazione di manutenzione	ogni giorno	all'occorrenza	Nota
Svuotare la vaschetta di raccolta acqua e il contenitore dei fondi di caffè e sciacquarli con acqua calda (l'insero per la vaschetta di raccolta acqua, la vaschetta di raccolta acqua e il contenitore dei fondi di caffè sono idonei al lavaggio in lavastoviglie)	▪		Svuotare il contenitore dei fondi di caffè sempre con l'apparecchio acceso. Solo in questo modo il contatore dei fondi di caffè viene riazzerato.
Sciacquare il serbatoio dell'acqua	▪		
Passare un panno morbido (per es. in microfibra) pulito e inumidito sulla superficie dell'apparecchio	▪		
Pulire le pareti interne del serbatoio dell'acqua con uno spazzolino		▪	
Pulire il lato superiore e inferiore del ripiano appoggia tazze		▪	
Pulire a fondo la vaschetta di raccolta acqua e il contenitore dei fondi di caffè		▪	

**i** Informazioni sulla manutenzione della X4 sono disponibili anche nella sezione «Manutenzione»  nell'opzione di programma «Informazioni».

## 6 Impostazioni apparecchio

Premere per **2 secondi** il pulsante  per richiamare il JURA Cockpit. Nella sezione «Impostazione apparecchio»  è possibile effettuare le seguenti impostazioni:

Opzione di programma	Descrizione
Pagina   	
«Spegnimento dopo»	Impostare il tempo di spegnimento automatico per il risparmio energetico (spegnimento dopo 15 minuti, 30 minuti o 1-9 ore dopo l'ultima operazione sull'apparecchio)
«Durezza dell'acqua»	Impostare la durezza dell'acqua utilizzata (da 1 °dH a 30 °dH), per evitare la formazione di incrostazioni di calcare nell'apparecchio

Opzione di programma	Descrizione
«Nome del prodotto»	Visualizzare immagini del prodotto con/senza nome sulla schermata iniziale
«Unità»	Impostare l'unità della quantità d'acqua (ml oppure oz)
Pagina ○ ● ○	
«Selezione della lingua»	Impostare la lingua
«Impostazioni di fabbrica»	Ripristinare le impostazioni di fabbrica della X4 (subito dopo l'apparecchio si spegne)
«Svuotamento del sistema»	Svuotare il sistema per proteggere la X4 da danni dovuti al gelo durante il trasporto (vedi capitolo 10 «Trasporto e smaltimento conforme alle normative ambientali – Trasporto / svuotamento del sistema»)
«Versione»	Prendere visione della versione del software
Pagina ○ ○ ●	
«Bloccare/sbloccare»	Bloccare singoli prodotti o sbloccarli nuovamente
«Impostazioni prodotto»	Definire se è ammesso modificare le impostazioni prodotto permanenti
«Impostazioni temporanee»	Consentire / non consentire impostazioni temporanee durante la preparazione
«Accessori»	<p><b>Se si utilizza JURA Wi-Fi Connect</b>            Sottomenu «Connessione Wi-Fi»: La X4 può essere collegata con l'app di JURA (J.O.E.®).</p> <p>Sottomenu «Codice QR»: Collegare la X4 in modalità wireless a una macchina da caffè JURA</p> <hr/> <p><b>Se si utilizza JURA Payment Connect</b>            Sottomenu «Codice QR»: (attivo, inattivo) Se si imposta la funzione per la prima volta su «attivo», compare un codice QR utilizzabile per eseguire il setup del Pocket Pilot. Ulteriori informazioni su <a href="http://jura.com/payment">jura.com/payment</a></p> <p>Sottomenu «Resettare Payment Connect»: Ripristinare l'impostazione di fabbrica del Payment Connect impiegato</p> <hr/> <p><b>Se si utilizza JURA MDB Connect</b>            Ulteriori informazioni su <a href="http://jura.com/payment">jura.com/payment</a></p>

## 7 Manutenzione

### Nozioni di base per la manutenzione:

- Premere per **2 secondi** il pulsante > per richiamare il JURA Cockpit. La manutenzione della X4 si effettua dalla sezione ❖.
- Nel Cockpit della X4 vengono visualizzati i programmi di manutenzione da eseguire sotto forma di segnalazioni evidenziate in rosso. Premere il pulsante della relativa segnalazione per accedere direttamente al programma di manutenzione.  
I programmi di manutenzione imminenti vengono segnalati dalla X4 con una visualizzazione a barre nella segnalazione.
- Eseguire il relativo programma di manutenzione non appena la macchina lo richiede.

### Risciacquo dell'apparecchio

È possibile avviare manualmente in qualsiasi momento il risciacquo del sistema di erogazione del caffè.



**Condizione preliminare:** viene visualizzata la schermata iniziale.

- Collocare un recipiente sotto l'erogatore del caffè.
- Premere per **2 secondi** il pulsante > per richiamare il JURA Cockpit.
- Premere il pulsante ❖.
- Premere il pulsante «Risciacquo sistema caffè» per attivare il ciclo di risciacquo.

«Risciacquo macchina in corso»

La procedura si interrompe automaticamente.

### Inserimento/sostituzione del filtro

Non appena la cartuccia filtro esaurisce la sua efficacia (in funzione della durezza dell'acqua impostata), la X4 richiede una sostituzione del filtro.

- ❗ La X4 non richiede più alcuna decalcificazione se si utilizza la cartuccia filtro CLARIS Pro Smart+ / Pro Smart maxi.
- ❗ Le cartucce filtro CLARIS Pro Smart+ / Pro Smart maxi sono in vendita presso i rivenditori specializzati.

**Condizione preliminare:** sul Cockpit viene visualizzato «Filtro» se la capacità del filtro impiegato è esaurita

- Estrarre il serbatoio dell'acqua e svuotarlo.
- Sollevare il supporto della cartuccia e rimuovere la **vecchia** cartuccia filtro CLARIS Pro Smart+ / Pro Smart maxi.

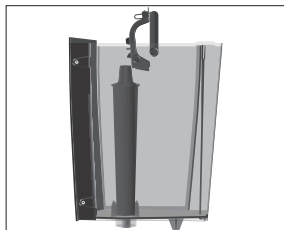

- ▶ Inserire una **nuova** cartuccia filtro CLARIS Pro Smart+ / Pro Smart maxi nel serbatoio dell'acqua esercitando una leggera pressione.
- ▶ Chiudere il supporto della cartuccia. Si dovrà udire lo scatto.
- ▶ Riempire il serbatoio dell'acqua con acqua fresca e fredda e riporlo in sede.

L'apparecchio riconosce automaticamente che è appena stata inserita/sostituita la cartuccia filtro.

«Risciacquo filtro in corso», l'acqua scorre direttamente nella vaschetta di raccolta acqua.

### Pulizia dell'apparecchio

Dopo 180 preparazioni o 80 risciacqui all'accensione, la X4 richiede una pulizia.

#### ATTENZIONE

L'uso di detergenti non idonei può causare danni all'apparecchio e lasciare residui nell'acqua.

- ▶ Usare solo prodotti per la manutenzione originali JURA.

- ❗ Il programma per la pulizia dura circa 20 minuti.
- ❗ Non interrompere il programma per la pulizia per non pregiudicare l'efficacia della pulizia.
- ❗ Le pastiglie per la pulizia JURA sono in vendita presso i rivenditori specializzati.

**Condizione preliminare:** sul Cockpit viene visualizzato «Pulizia».

- ▶ Premere per **2 secondi** il pulsante > per richiamare il JURA Cockpit.
- ▶ Premere il pulsante «Pulizia».
- ▶ Premere il pulsante «Avvio».  
«Svuotare fondi di caffè»
- ▶ Svuotare la vaschetta di raccolta acqua e il contenitore dei fondi di caffè e riporli in sede.  
«Pulizia»
- ▶ Collocare un recipiente sotto l'erogatore del caffè.
- ▶ Premere il pulsante «Avanti».  
Dall'erogatore del caffè fuoriesce acqua.  
La procedura si interrompe, «Inserire pastiglia».
- ▶ Aprire il coperchio dietro il contenitore di caffè in grani.



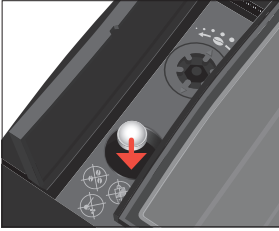

- ▶ Introdurre una pastiglia per la pulizia JURA nello scomparto di riempimento.
- ▶ Chiudere il coperchio.
- ▶ Premere il pulsante «Avanti».  
Dall'erogatore del caffè fuoriesce acqua a più riprese.  
«Svuotare fondi di caffè»
- ▶ Svuotare la vaschetta di raccolta acqua e il contenitore dei fondi di caffè e riporli in sede.

## Decalcificazione dell'apparecchio

Nella X4 si formano incrostazioni di calcare dovute all'uso e l'apparecchio richiede automaticamente una decalcificazione. Le incrostazioni di calcare dipendono dal grado di durezza dell'acqua.

- ❗ Se si utilizza una cartuccia filtro CLARIS Pro Smart+ / Pro Smart maxi, non appare nessuna richiesta di decalcificare l'apparecchio.

### ⚠ ATTENZIONE

I prodotti per la decalcificazione possono provocare irritazioni se entrano in contatto con la pelle e con gli occhi.

- ▶ Evitare il contatto con la pelle e con gli occhi.
- ▶ Rimuovere il prodotto per la decalcificazione sciacquando con acqua pulita. In caso di contatto con gli occhi, consultare un medico.

### ATTENZIONE

L'uso di prodotti per la decalcificazione non idonei può causare danni all'apparecchio e lasciare residui nell'acqua.

- ▶ Usare solo prodotti per la manutenzione originali JURA.

### ATTENZIONE

L'interruzione della procedura di decalcificazione può causare danni all'apparecchio.

- ▶ Eseguire la decalcificazione per intero.

### ATTENZIONE

Non possono essere esclusi danni alle superfici sensibili (ad es. marmo), se queste entrano in contatto con il prodotto per la decalcificazione.

- ▶ Rimuovere subito eventuali schizzi.

- ❗ Il programma di decalcificazione dura circa 40 minuti.
- ❗ Le pastiglie per la decalcificazione JURA sono in vendita presso i rivenditori specializzati.

**Condizione preliminare:** sul Cockpit viene visualizzato «Decalcificazione».

- ▶ Premere per **2 secondi** il pulsante > per richiamare il JURA Cockpit.
- ▶ Premere il pulsante «Decalcificazione».
- ▶ Premere il pulsante «Avvio».
- ▶ **«Svuotare vassoio»**
- ▶ Svuotare la vaschetta di raccolta acqua e il contenitore dei fondi di caffè e riporli in sede.
- ▶ **«Aggiungere prodotto»**
- ▶ Estrarre il serbatoio dell'acqua e svuotarlo.
- ▶ Sciogliere completamente 3 pastiglie per la decalcificazione JURA in un recipiente contenente 500 ml d'acqua. Ciò può richiedere alcuni minuti.
- ▶ Versare la soluzione nel serbatoio dell'acqua **vuoto** e riporlo in sede.

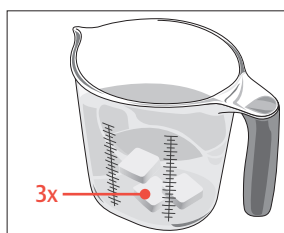

- ▶ Collocare un recipiente sotto l'erogatore del caffè.
- ▶ Premere il pulsante «Avanti».
- ▶ Dall'ugello dell'acqua calda fuoriesce acqua a più riprese.
- ▶ **«Svuotare vassoio».**
- ▶ Svuotare la vaschetta di raccolta acqua e il contenitore dei fondi di caffè e riporli in sede.
- ▶ **«Sciacquare il serbatoio dell'acqua» / «Riempire cont. Acqua»**



- ▶ Svuotare il recipiente e ricollocarlo sotto l'erogatore del caffè.
- ▶ Estrarre il serbatoio dell'acqua e sciacquarlo a fondo.
- ▶ Riempire il serbatoio dell'acqua con acqua fresca e fredda e riporlo in sede.
- ▶ Premere il pulsante «Avanti».
- ▶ Dall'ugello dell'acqua calda e dall'ugello per microschiuma fuoriesce acqua a più riprese.
- ▶ **«Svuotare vassoio»**
- ▶ Svuotare la vaschetta di raccolta acqua e il contenitore dei fondi di caffè e riporli in sede.

**i** In caso di interruzione imprevista della procedura di decalcificazione, sciacquare a fondo il serbatoio dell'acqua.

## Decalcificazione del serbatoio dell'acqua

Nel serbatoio dell'acqua possono formarsi incrostazioni di calcare. Si raccomanda di decalcificare periodicamente il serbatoio dell'acqua per assicurarne il corretto funzionamento.

- Rimuovere il serbatoio dell'acqua.
- Se si utilizza una cartuccia filtro CLARIS Pro Smart+ / Pro Smart maxi, rimuoverla.
- Sciogliere 3 pastiglie per la decalcificazione JURA nel serbatoio dell'acqua pieno.
- Lasciare riposare il serbatoio dell'acqua con la soluzione di decalcificazione per alcune ore (per esempio durante l'intera notte).
- Svuotare il serbatoio dell'acqua e sciacquarlo a fondo.
- Se si utilizza una cartuccia filtro CLARIS Pro Smart+ / Pro Smart maxi, riporla in sede.
- Riempire il serbatoio dell'acqua con acqua fresca e fredda e riporlo in sede.

## Pulizia del contenitore di caffè in grani

I chicchi di caffè possono essere ricoperti da una sottile pellicola di grasso che si deposita sulle pareti del contenitore di caffè in grani. Per evitare che questi residui alterino la qualità del caffè, si raccomanda di pulire periodicamente il contenitore di caffè in grani.

**Condizione preliminare:** sul display viene visualizzato «Riempire chicchi».

- Disattivare l'apparecchio con l'interruttore di esercizio ON/OFF .
- Togliere il coperchio salva aroma.
- Pulire il contenitore di caffè in grani con un panno morbido e asciutto.
- Versare i chicchi di caffè nel contenitore di caffè in grani e chiudere il coperchio salva aroma.

## 8 Segnalazioni sul display

### Segnalazioni sulla schermata iniziale

Segnalazione	Causa/conseguenza	Rimedio
«Riempire cont. Acqua»	Il serbatoio dell'acqua è vuoto. La preparazione non è possibile.	► Riempire il serbatoio dell'acqua (vedi capitolo 5 «Funzionamento quotidiano – Riempimento del serbatoio dell'acqua»).
«Svuotare fondi di caffè» / «Svuotare vassoio»	Il contenitore dei fondi di caffè è pieno. / La vaschetta di raccolta acqua è piena. La preparazione non è possibile.	► Svuotare il contenitore dei fondi di caffè e la vaschetta di raccolta acqua (vedi capitolo 5 «Funzionamento quotidiano – Operazioni di manutenzione»).
«Vassoio assente»	La vaschetta di raccolta acqua non è inserita correttamente o manca del tutto. La preparazione non è possibile.	► Inserire in sede la vaschetta di raccolta acqua.
«Riempire chicchi»	Il contenitore di caffè in grani è vuoto. La preparazione non è possibile.	► Riempire il contenitore di caffè in grani (vedi capitolo 3 «Operazioni preliminari e messa in servizio – Riempimento del contenitore di caffè in grani»).
«Apparecchio troppo caldo»	Il sistema è troppo caldo per poter avviare un programma di manutenzione.	► Attendere alcuni minuti finché il sistema si è raffreddato oppure preparare una specialità di caffè o acqua calda.

### Segnalazioni sul Cockpit

Segnalazione	Causa/conseguenza	Rimedio
Il simbolo del filtro  è acceso (colore rosso). «Filtro»	La cartuccia filtro ha esaurito la sua efficacia.	► Sostituire la cartuccia filtro CLARIS Pro Smart+ / Pro Smart maxi (vedi capitolo 7 «Manutenzione – Inserimento/sostituzione del filtro»).
«Pulizia»	La X4 richiede una pulizia.	► Eseguire la pulizia (vedi capitolo 7 «Manutenzione – Pulizia dell'apparecchio»).
«Decalcificazione»	La X4 richiede una decalcificazione.	► Eseguire una decalcificazione (vedi capitolo 7 «Manutenzione – Decalcificazione dell'apparecchio»).



## 9 Risoluzione di eventuali problemi

Problema	Causa/conseguenza	Rimedio
Durante la preparazione di caffè, il caffè scende solo a gocce.	Il caffè è macinato troppo fine e ottura il sistema.	▸ Selezionare una macinatura più grossolana (vedi capitolo 4 «Preparazione – Regolazione del macina caffè»).
	Eventualmente la durezza dell'acqua non è stata impostata correttamente.	▸ Eseguire una decalcificazione (vedi capitolo 7 «Manutenzione – Decalcificazione dell'apparecchio»).
Dietro al contenitore dei fondi di caffè è presente caffè macinato asciutto.	I chicchi di caffè impiegati causano un volume di caffè macinato superiore alla media.	▸ Ridurre l'intensità del caffè o impostare un grado di macinatura più fine (vedi capitolo 4 «Preparazione – Adeguare impostazioni prodotto»).
Il macina caffè è particolarmente rumoroso.	All'interno del macina caffè sono presenti corpi estranei.	▸ Contattare il servizio clienti del proprio paese (vedi capitolo 13 «Come contattare JURA / Avvertenze legali»).
«ERRORE 2» oppure «ERRORE 5».	Se l'apparecchio è stato esposto al freddo per un periodo prolungato, il riscaldamento può essere bloccato per ragioni di sicurezza.	▸ Lasciare riscaldare l'apparecchio a temperatura ambiente.
Altro «ERRORE»- Vengono visualizzate segnalazioni.	-	▸ Contattare il servizio clienti del proprio paese (vedi capitolo 13 «Come contattare JURA / Avvertenze legali»).

**i** Se non è stato possibile risolvere i problemi, contattare il servizio clienti del proprio paese (vedi capitolo 13 «Come contattare JURA / Avvertenze legali»).

## 10 Trasporto e smaltimento conforme alle normative ambientali

### Trasporto / svuotamento del sistema

Conservare l'imballo della X4. Serve da protezione in caso di trasporto.

Lo svuotamento del sistema si rende necessario in caso di trasporto della X4 per prevenire danni dovuti al gelo.



**Condizione preliminare:** viene visualizzata la schermata iniziale.

- ▶ Collocare un recipiente sotto l'erogatore del caffè.
- ▶ Premere per **2 secondi** il pulsante > per richiamare il JURA Cockpit.
- ▶ Premere il pulsante .
- ▶ Premere il pulsante > in modo che venga visualizzata l'opzione di programma «Svuotamento del sistema» (pagina ○●○).
- ▶ Premere il pulsante «Svuotamento del sistema».
- ▶ Premere il pulsante «Rimuovere il serbatoio dell'acqua».
- ▶ Estrarre il serbatoio dell'acqua e svuotarlo.

«Sistema svuota»

Dall'ugello dell'acqua calda continua a fuoriuscire vapore fino allo svuotamento del sistema. La X4 è disattivata.

### Smaltimento

Smaltire gli apparecchi usati in conformità con le normative ambientali.



Gli apparecchi usati contengono materiali pregiati riciclabili che devono essere avviati al riciclaggio. Pertanto occorre smaltire gli apparecchi usati servendosi degli appositi sistemi di raccolta.

## 11 Dati tecnici

Tensione	220–240 V ~, 50 Hz
Assorbimento	1450 W
Condizioni ambiente	Umidità dell'aria max. 80% Temperatura ambiente 10-35 °C
Livello di pressione acustica	LP < 70 dB (A)
Marchio di conformità	<b>CE</b> <b>UK</b> <b>CA</b>
Pressione della pompa	statica max. 15 bar
Capacità del serbatoio dell'acqua (senza filtro)	5 l
Capacità del contenitore di caffè in grani	500 g
Capacità del contenitore dei fondi di caffè	max. 40 porzioni
Lunghezza del cavo	ca. 1,2 m
Peso	ca. 13,3 kg
Dimensioni (L × A × P)	37,3 × 47 × 46,1 cm
Cartuccia filtro CLARIS Pro Smart+ / Pro Smart maxi (tecnologia RFID)	Banda di frequenza 13,56 MHz Potenza massima di trasmissione < 1 mW
JURA Wi-Fi Connect (collegamento Wi-Fi)	Banda di frequenza 2,4 GHz Potenza massima di trasmissione < 100 mW

Avviso per il collaudatore (prova di revisione secondo la norma DIN VDE 0701-0702): il punto centrale di terra (PCT) si trova sul lato posteriore dell'apparecchio, nelle immediate vicinanze del connettore del cavo di rete.

## 12 Indice alfabetico

### A

- Accensione 16
- Acqua calda 14
- Adeguare impostazioni prodotto 15
- Americano 14
- Apparecchio
  - Collocazione 10
  - Decalcificazione 21
  - Pulizia 20
  - Risciacquo 19

### B

- Bambini 7

### C

- Caffè 14
- Cartuccia filtro CLARIS Pro Smart
  - Inserimento 19
  - Sostituzione 19
- Cavo di rete 5
- Cerchia di utenti 6
- Cockpit 12, 17, 19
- Collegamento radio 11, 19, 27
- Collocazione
  - Collocazione dell'apparecchio 10
- Contatti 32
- Contentore dei fondi di caffè 5
- Contentore di caffè in grani
  - Contentore di caffè in grani con coperchio salva aroma 5
  - Pulizia 23
  - Riempimento 10
- Coperchio 5
  - Serbatoio dell'acqua 5
- Coperchio salva aroma
  - Contentore di caffè in grani con coperchio salva aroma 5

### D

- Danneggiamenti
  - Comportamento in caso di danneggiamenti 7
  - Evitare danneggiamenti 8
- Dati tecnici 27
- Decalcificazione
  - Apparecchio 21
  - Serbatoio dell'acqua 23

- Descrizione dei simboli adottati 6
- Dichiarazione di conformità 32
- Dichiarazione di conformità UE 32
- Display 5
  - Cockpit 12
- Display, segnalazioni 24
- Durezza dell'acqua
  - Rilevazione della durezza dell'acqua 10

### E

- Erogatore del caffè
  - Erogatore del caffè regolabile in altezza 5
- Erogatore del caffè regolabile in altezza 5
- Espresso 14
- Espresso doppio 14

### F

- Filtro
  - Inserimento 19
  - Sostituzione 19

### G

- Grado di macinatura
  - Selettore di regolazione del grado di macinatura 5

### H

- Hotline 32

### I

- Impostazioni apparecchio 17
- Impostazioni prodotto
  - Adeguare 15
- Indirizzi 32
- Insero per vaschetta di raccolta acqua 5

### J

- JURA
  - Contatti 32

### L

- Lungo 14

### M

- Macinatura
  - Regolazione del macina caffè 15
- Manutenzione 19
- Messa in funzione, prima 11

**N**

Norme di sicurezza 6

**O**

Operazioni di manutenzione 17

**P**

Preparazione 13

Acqua calda 14

Americano 14

Caffè 14

Espresso 14

Espresso doppio 14

Lungo 14

tè verde 14

Prima messa in funzione 11

Problemi

Risoluzione di eventuali problemi 25

Pulizia

Contenitore di caffè in grani 23

Pulizia

Apparecchio 20

Pulsante

Interruttore di esercizio ON/OFF 5

Punto centrale di terra 27

**R**

RFID 27

Riempimento

Contenitore di caffè in grani 10

Riempimento

Serbatoio dell'acqua 16

Ripiano appoggia tazze 5

Risciacquo

Apparecchio 19

Risoluzione di eventuali problemi 25

**S**

Scomparto di riempimento

Scomparto di riempimento della pastiglia  
per la pulizia 5

Segnalazioni sul display 24

Selettore di regolazione del grado di  
macinatura 5

Serbatoio dell'acqua 5

Decalcificazione 23

Riempimento 16

Servizio clienti 32

Smaltimento 26

Spegnimento 16

Svuotamento del sistema 26

**T**

Telefono 32

Tè verde 14

Trasporto 26

**U**

Uso conforme 6

**V**

Vaschetta di raccolta acqua 5

Inserito 5

**W**

Wi-Fi 27



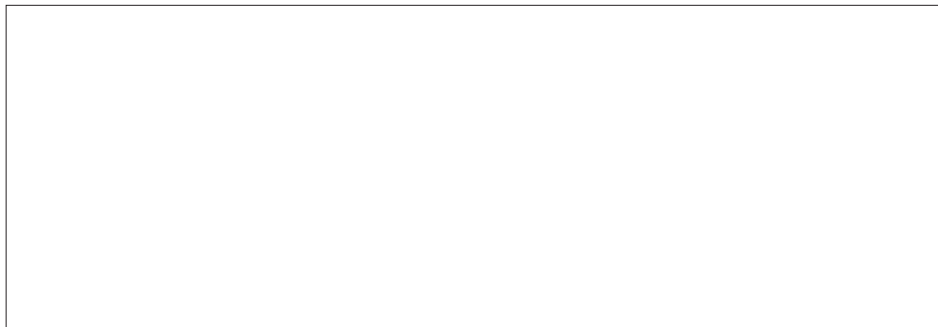

## 13 Come contattare JURA / Avvertenze legali

**13 Come contattare JURA / Avvertenze legali****Il vostro service partner JURA**

JURA Elektroapparate AG  
 Kaffeeweltstrasse 10  
 CH-4626 Niederbuchsiten  
 Tel. +41 (0)62 38 98 233

- i** Per altri dati di contatto per i singoli paesi consultare il sito Internet **jura.com**.
- i** Se dovesse avere bisogno di aiuto per l'uso del Suo apparecchio visiti il sito **jura.com/service**.
- i** La Sua opinione è importante per noi! Utilizzi le opportunità di contatto presenti su **jura.com**.

**Direttive**

L'apparecchio soddisfa le seguenti direttive:

- 2006/42/CE – Direttiva relativa alle macchine
- 2014/30/UE – Compatibilità elettromagnetica
- 2009/125/CE – Direttiva ErP
- 2011/65/UE – Direttiva RoHS
- 2014/53/UE – Direttiva sulle apparecchiature radio

La Dichiarazione di conformità UE dettagliata per la Sua X4 è disponibile sul sito **jura.com/conformity**.

**Modifiche tecniche**

Con riserva di modifiche tecniche. Le illustrazioni contenute nelle istruzioni per l'uso sono stilizzate e non mostrano i colori originali dell'apparecchio. La Sua X4 può differire in alcuni dettagli.