

jura[®]



X10 (EA/SA/INTA)
Käyttöohje



Alkuperäinen käyttöohje
Lue käyttöohje ennen laitteen käyttöä.

JURA Type 777

sv
no
da
fi

Laitteesi X10

| | |
|---|-----|
| 1 Ohjauslaitteet | 104 |
| 2 Turvallisuutesi vuoksi | 106 |
| Käyttöohjeen noudattaminen | 106 |
| Määraysten mukainen käyttö | 106 |
| Käyttäjäpiirin rajoitus | 106 |
| Lapset laitteen käyttäjinä | 107 |
| Vaurioiden käsittely | 107 |
| Vaurioiden estäminen | 108 |
| Sähköiskun vaara | 109 |
| Palovammojen ja loukkaantumisen vaara | 109 |
| 3 Valmistelut ja käyttöönotto | 110 |
| Laitteen sijoittaminen | 110 |
| Papusäiliön täyttäminen | 110 |
| Veden kovuuden määrittäminen | 110 |
| Ensimmäinen käyttöönotto | 111 |
| X10-laitteen ohjaus – JURA Cockpit | 112 |
| Maidon liittäminen | 112 |
| 4 Valmistus | 113 |
| Valmistus esivalintaa käyttäen (erikoisuuden valinta) | 114 |
| Espresso ja kahvi | 114 |
| Cold Brew | 114 |
| Latte macchiato, cappuccino ja muut maitoa sisältävät kahvijuomat | 115 |
| Americano ja lungo | 115 |
| Kuuva vesi | 116 |
| Jauhimen säätäminen | 116 |
| Tuoteasetuksien muuttaminen | 116 |
| 5 Päivittäinen käyttö | 117 |
| Laitteen käynnistys ja poiskytkentä | 117 |
| Vesisäiliön täyttäminen | 117 |
| Hoitotoimenpiteet | 118 |
| 6 Laitteasetukset | 119 |

| | | |
|-----------|--|-----|
| 7 | Huolto | 120 |
| | Laitteen huuhtelu | 120 |
| | Automaattinen maitojärjestelmähuuhtelu | 120 |
| | Suodattimen asennus/vaihto | 120 |
| | Puhdista maitojärjestelmä | 121 |
| | Yhdistelmäsuuttimen irrottaminen ja huuhtelu | 122 |
| | Laitteen puhdistaminen | 123 |
| | Laitteen kalkinpoisto | 124 |
| | Vesisäiliön kalkinpoisto | 126 |
| | Papusäiliön puhdistaminen | 126 |
| 8 | Ilmoitukset näytössä | 126 |
| 9 | Häiriöiden korjaaminen | 127 |
| 10 | Kuljetus ja ympäristöä koskevien säännösten mukainen hävittäminen | 128 |
| | Kuljetus / Järjestelmän tyhjentäminen | 128 |
| | Hävittäminen | 129 |
| 11 | Tekniset tiedot | 129 |
| 12 | Hakemisto | 130 |
| 13 | JURA-yhteystiedot / Oikeudelliset huomautukset | 132 |

1 Ohjau laitteet

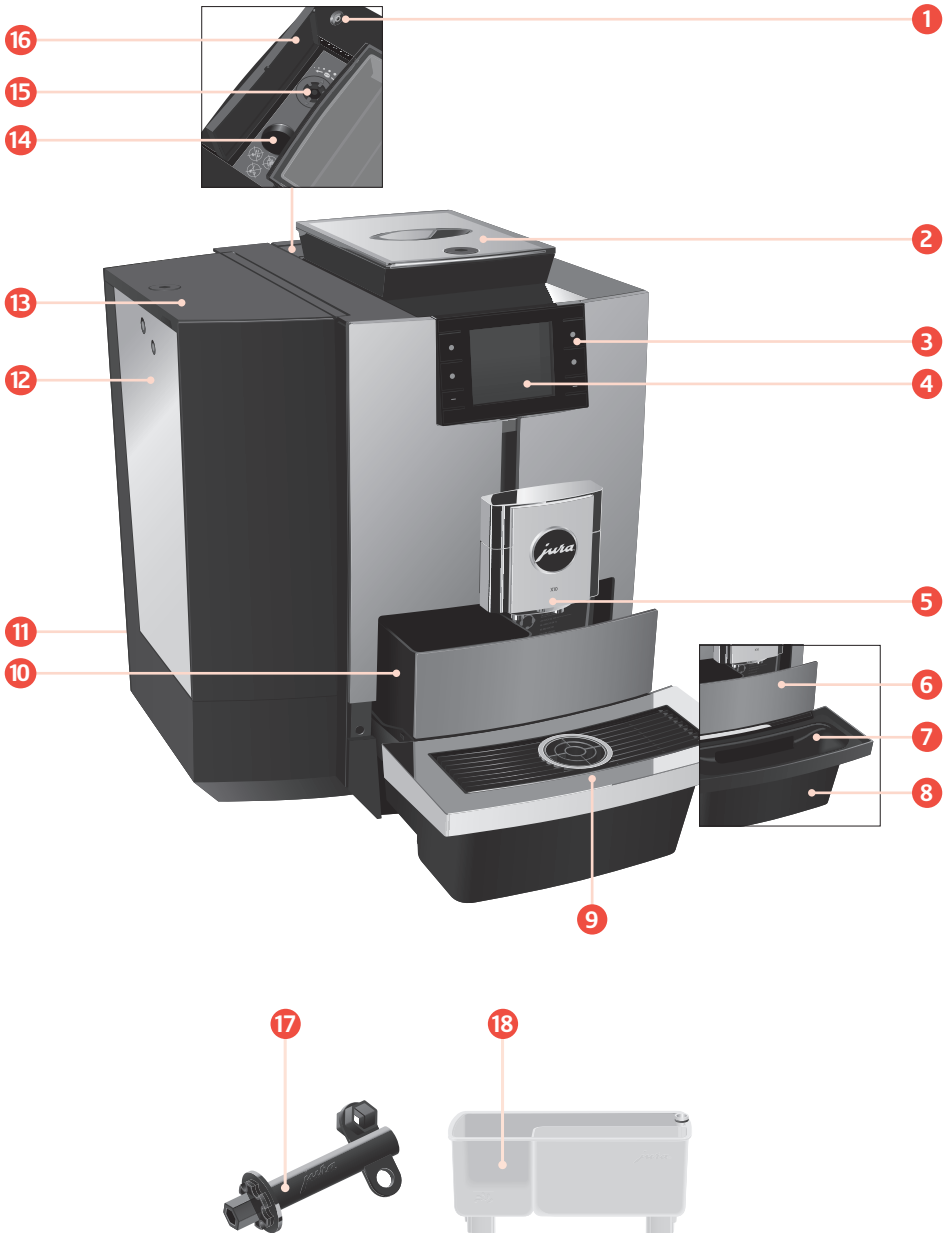

- 1 Päälle/Pois-näppäin 
- 2 Papisäiliö, jossa arominsuojakansi (lukittava)
- 3 Monitoiminäppäimet (näppäimien toiminnot riippuvat kyseisestä näytöstä)
- 4 Näyttö
- 5 Korkeussäädettävä yhdistelmäsuutin
- 6 Asetusosa ja suojus
- 7 Ylimääräisen veden astian alusta
- 8 Ylimääräisen veden astia
- 9 Kuppitaso
- 10 Kahvinporosäiliö
- 11 Verkkajohto (kiinteästi liitetty tai työnnettävä) (laitteen takasivu)
- 12 Vesisäiliö
- 13 Vesisäiliön kansi (lukittava)
- 14 Puhdistustabletin täyttösuppilo
- 15 Jauhatusasteen säätöpyörä
- 16 Kansi
- 17 Arominsuojakannen avain, vesisäiliön kansi ja jauhatusasteen säätöpyörä
- 18 Säiliö maitojärjestelmäpuhdistukselle

Laitteen takaosa valinnaisille lisävarusteille JURA Wi-Fi Connect / Payment Connect / MDB Connect





2 Turvallisuutesi vuoksi

Käyttöohjeen noudattaminen

Lue tämä käyttöohje kokonaan ja noudata käyttöohjetta kaikilta osin, ennen kuin käytät laitetta. Säilytä tätä käyttöohjetta laitteen lähellä ja anna se seuraavalle käyttäjälle.

Käyttöohjeen noudattamatta jättäminen voi johtaa vakaviin vammoihin tai esinevahinkoihin. Turvallisuusohjeet on siksi merkitty seuraavalla tavalla:

| | |
|---|---|
|  VAROITUS | Muistuttaa seikoista, jotka voivat johtaa vakaviin vammoihin tai hengenvaaraan. |
|  HUOMIO | Muistuttaa seikoista, jotka voivat johtaa lieviin vammoihin. |
| HUOMIO | Muistuttaa seikoista, jotka voivat johtaa esinevahinkoihin. |

Määräysten mukainen käyttö

Tämä laite on tarkoitettu ammattihenkilöstön tai koulutetun henkilöstön käyttöön liikkeissä, kevyessä teollisuudessa ja maatalousyrityksissä tai maallikkojen suorittamaan kaupalliseen käyttöön. Se on tarkoitettu vain kahvin valmistamiseen sekä maidon ja veden lämmittämiseen. Muunlainen käyttö on määräysten vastaista.

Käyttäjäpiirin rajoitus

Henkilöt, myös lapset, jotka

- fyysisten, sensoristen tai henkisten ominaisuuksiensa tai
- kokemattomuutensa tai tietämättömyytensä takia eivät kykene käyttämään laitetta turvallisesti, saavat käyttää laitetta vain vastuussa olevan henkilön valvonnassa tai ohjauksessa.

Käytettäessä CLARIS Pro Smart+ -suodatinpatruunaa tai JURA Wi-Fi Connect / Payment Connect / MDB Connect -järjestelmää laite muodostaa radioyhteyksiä. Katso yksityiskohtaiset tiedot käytettävästä taajuuskaistasta ja suurimmasta lähetystyhosta luvusta »Tekniset tiedot«.

Lapset laitteen käyttäjinä

Lasten pitää tunnistaa ja käsittää väärästä käytöstä mahdollisesti aiheutuvat vaarat:

- Pidä **alle 8-vuotiaat lapset** poissa laitteen läheisyydestä tai valvo heitä keskeytyksettä.
- **Yli 8-vuotiaat lapset** saavat käyttää laitetta ilman valvontaa vain, mikäli heitä on opastettu käyttämään laitetta turvallisesti.
- Lapset eivät saa suorittaa puhdistus- ja huolto- tehtäviä ilman vastuullisen henkilön valvontaa.
- Älä anna lasten leikkiä laitteella.

Vaurioiden käsittely

Älä käytä vaurioitunutta laitetta tai verkkojohtoa. Aiheutuva sähköisku voi johtaa kuolemaan.

- Jos näkyy merkkejä vauriosta, irrota laite verkkovirrasta. Tee se kytkemällä X10 pois päältä Päälle/Pois-näppäimellä . Irrota sähköpistoke pistorasiasta vasta tämän jälkeen.
- Vaihda vaurioitunut **työnnettävä verkkojohto** alkuperäiseen JURAn verkkojohtoon. Sopimattomat verkkojohdot voivat aiheuttaa välillisiä vahinkoja.
- Anna **laitteen** ja **kiinteästi liitettyjen verkkojohtojen korjaukset** ainoastaan valtuutettujen JURAn huoltopalvelupisteiden suorittavaksi. Epäasianmukaiset korjaukset voivat aiheuttaa välillisiä vahinkoja.

Vaurioiden estäminen Näin estät laitteen ja verkkojohton vauriot:

- Älä käytä X10-laitetta ja verkkojohtoa kuumien pintojen lähellä.
- Älä hankaa verkkojohtoa teräviä reunoja vasten äläkä purista johtoa rakoihin.
- Älä koskaan jätä verkkojohtoa roikkumaan vapaana. Verkkojohto voi aiheuttaa kompastumisen tai vaurioitua.
- Suojaa X10-laite sään vaikutuksilta ja suoralta auringonpaisteelta.
- Liitä X10-laite vain tyyppikilvessä ilmoitettuun verkkojännitteeseen. Tyyppikilpi on kiinnitetty laitteen pohjaan.
- Liitä X10 suoraan talon pistorasiaan. Käytettäessä monipistorasioita tai jatkojohtoja on olemassa ylikuumenemisen vaara.
- Älä käytä emäksisiä tai alkoholia sisältäviä puhdistusaineita, vaan ainoastaan mietoja puhdistusaineita ja pehmeää liinaa.
- Älä käytä lisätyillä aineilla käsiteltyjä tai karamellisoituja kahvipapuja.
- Täytä vesisäiliö vain raikkaalla, kylmällä ja hiilihapottomalla vedellä.
- Kytke laite pois päältä Päälle/Pois-näppäimellä , jos laitetta ei käytetä pitkään aikaan, ja irrota pistoke pistorasiasta.
- Käytä ainoastaan alkuperäisiä JURA-hoitotuotteita. Muut kuin JURAn nimenomaisesti suosittelemat tuotteet voivat vaurioittaa X10-laitetasi.

Sähköiskun vaara

Vesi johtaa sähkövirtaa. Älä saata vettä ja sähkövirtaa kosketuksiin toistensa kanssa:

- Älä koskaan koske sähköpistokkeeseen kostein käsin.
- Älä upota X10-laitetta ja verkkojohtoa veteen.
- Älä pane X10-laitetta tai sen erillisiä osia astianpesukoneeseen.
- Kytke X10 pois päältä Päälle/Pois-näppäimellä  ennen puhdistustöitä. Pyyhi X10 aina kostealla, mutta ei koskaan märällä liinalla, ja suojaa se jatkuvilta vesiroiskeilta. X10-laitetta ei saa puhdistaa vesisuihkulla.
- X10 ei sovellu sijoitettavaksi pinnalle, jossa voidaan käyttää vesisuihkua.

Palovammojen ja loukkaantumisen vaara

- Älä koske suuttimiin käytön aikana. Käytä laitteessa olevia kahvoja.
- X10-laitetta voi valinnaisesti etäohjata mobiilipäätelaitteilla. Varmista, että tuotetta valmistettaessa tai hoito-ohjelmaa käynnistettäessä ulkopuoliset eivät joudu vaaraan esimerkiksi ollessaan lähellä suuttimia.
- Varmista, että yhdistelmäsuutin on asennettu oikein ja puhdas. Muutoin suuttimesta voi irrota osia. Nielemisvaara.

3 Valmistelut ja käyttöönotto

Laitteen sijoittaminen



- Valitse X10-laitteen sijoituspaikka niin, että laite on suojassa ylikuumentumiselta. Huolehdi, että ilmanvaihtoaukot eivät peity.
- Aseta X10 vaakatasossa olevalle tasolle, joka ei ole arka vedelle (korkeus väh. 80 cm).

Papusäiliön täyttäminen

Papusäiliön arominsuojakansi voidaan lukita (avain sisältyy toimitukseen).

HUOMIO

Kahvipavut, jotka on käsitelty lisätyillä aineilla (esim. sokerilla), jauhettu kahvi ja kylmäkuivattu kahvi vaurioittavat jauhinta.

- Täytä papusäiliö vain käsittelemättömillä paahdetuilla kahvipavuilla.
- Irrota arominsuojakansi.
- Täytä papusäiliö pavuilla ja sulje arominsuojakansi.

Veden kovuuden määrittäminen

Veden kovuus täytyy asettaa ensimmäisen käyttöönoton yhteydessä. Jos tiedät käyttämäsi veden kovuuden, siirry suoraan seuraavaan osioon. Jos et tiedä veden kovuutta, voit aluksi selvittää sen:

- Pidä toimitukseen sisältyvää Aquadur®-testitikkua 1 sekunti juoksevan veden alla. Ravista vesi pois.
- Odota n. 1 minuutti.
- Tarkasta veden kovuusaste Aquadur®-testitikun värjäytymän ja pakkauksessa olevan kuvauksen perusteella.

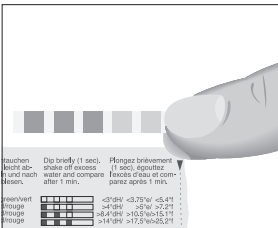

Ensimmäinen käyttöönotto

VAROITUS

Sähköiskusta aiheutuva hengenvaara vaurioitunutta verkkojohtoa käytettäessä.

- Älä käytä koskaan laitetta, jossa on vaurioita tai jonka verkkojohto on vaurioitunut.

HUOMIO

Maito, hiilihappopitoinen kivennäisvesi tai muut nesteet voivat vaurioittaa vesisäiliötä tai laitetta.

- Täytä vesisäiliö vain raikkaalla, kylmällä vedellä.

Edellytys: Papisäiliö on täytetty.

- Laitteet, joissa on **työnnettävä** verkkojohto: Yhdistä verkkojohto laitteeseen.
- Kytke pistoke pistorasiaan.
- Kytke X10 päälle painamalla Päälle/Pois-näppäintä .

»Sprachauswahl« »Deutsch«

- Paina näppäintä > tai < niin kauan, kunnes haluamasi kieli on näytössä, esim. »Suomi«.

- Paina näppäintä »Tallenna«.

»Veden kovuus«

i Edellisessä osiossa kuvataan, miten veden kovuuden voi selvittää.

- Paina näppäintä > tai < veden kovuuden asettamiseksi.

- Paina näppäintä »Tallenna«.

»Suodatuskäyttö « / »Asenna vedensuodatin.«

- Aseta astia yhdistelmäsuuttimen alle.

- Irrota vesisäiliö ja huuhtelee se kylmällä vedellä.

- Käännä suodatinpidike ylös.

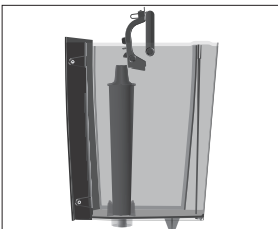

- Aseta CLARIS Pro Smart+ -suodatinpatruuna vesisäiliöön kevyesti painamalla.

- Sulje suodatinpidike. Se loksauttaa kuuluvasti paikalleen.

- ▶ Täytä vesisäiliö puhtaalla, kylmällä vedellä ja aseta se takaisin paikalleen.

i Laitte tunnistaa automaattisesti, että suodatinpatruuna on juuri asetettu paikalleen.

»Suodatinta aktiv.«, vesi valuu suoraan ylimääräisen veden astiaan.

»Kone täyttyy«, vettä valuu yhdistelmäsuuttimesta.

»Lämpenee.«

»Huuhtelee.«

»Maitopuoli huuhtelee«

Aloitussytytys näkyy näytössä. X10 on nyt käyttövalmis.

X10-laitteen ohjaus – JURA Cockpit

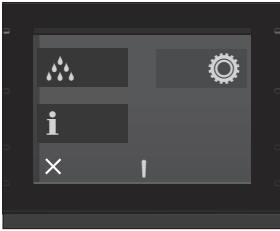

JURA Cockpitillä voit ohjata X10-laitettasi. Siirry JURA Cockpitiin painamalla **n. 2 sekuntia** näppäintä >.

| Symboli | Merkitys |
|---------|--|
| | Alue »Hoito« (sininen) |
| | Alue »Laitteasetus« (vihreä) |
| | Valmistuslaskuri, päivälaskuri, hoitolaskuri |
| | Suodatuskäyttö |

Maidon liittäminen

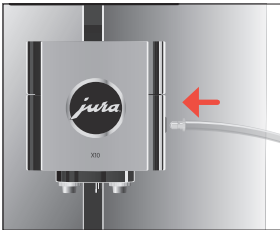

X10 tuottaa hienoa, kermaisen pehmeää maitovaahtoa, jonka koostumus on täydellinen. Maidon vaahdottamisen pääkriteeri on maidon lämpötila 4–8 °C. Suosittelemme siksi käyttämään maidonjäähdytintä tai maitosäiliötä.

- ▶ Yhdistä maitoletku yhdistelmäsuuttimeen.

i X10-laitteen maitojärjestelmä on varustettu liitoskappaleella **HP3** ja vaihdettavalla maitosuuttimella **CX2**.

- ▶ Yhdistä maitoletkun toinen pää maitosäiliöön tai maidonjäähdyttimeen.

4 Valmistus

Erikoisuudet:

| | | |
|-----------|---------------------|-------------------|
| Sivu ●○○○ | »Espresso« | »Kahvi« |
| | »Americano« | »Latte macchiato« |
| Sivu ○●○○ | »Flat white -kahvi« | »Cortado« |
| | »Lungo Barista« | »Cappuccino« |
| Sivu ○○○● | »Café latte« | »Kuuma vesi« |
| | »Maito« | »Maitovaaho« |

Yleistä valmistuksesta:

| Tavoite | Menettely |
|--|--|
| Yksittäistuotteen kahvin vahvuuden muuttaminen | Paina näppäintä < tai > jauhatusvaiheen aikana |
| Yksittäistuotteen määrän muuttaminen | Paina näppäintä < tai > valmistuksen aikana |

i Mitä pitempään painat näppäimiä < ja >, sitä nopeammin asetus muuttuu.

| Tavoite | Menettely |
|---|--|
| Yksittäistuotteen määrän muuttaminen pysyvästi | Paina heti valmistuksen jälkeen kohtaa »Tallenna« |
| Minkä tahansa tuotteen määrän, kahvin vahvuuden ja lämpötilan muuttaminen | Paina tuotteen näppäintä 2 sekuntia ja tee halutut asetukset kohdassa »Tuoteasetukset« |
| Muiden tuotteiden hakeminen näkyviin | Paina näppäintä > saadaksesi seuraavan tuotesivun näkyviin |
| 2 kahvijuoman valmistaminen | Paina valmistusnäppäintä 2 kertaa 2 sekunnin kuluessa |
| Valmistuksen pysäyttäminen | Paina näppäintä »X« |



Kahvi maistuu parhaalta kuumana. Kylmä posliinikuppi vie juoman lämmön ja maun. Suosittelemmekin, että kupit lämmitetään etukäteen. JURAn kupinlämmittimiä on saatavissa erikoisliikkeistä.

Valmistus esivalintaa käyttäen (erikoisuuden valinta)



Avaa Erikoisuuden valinta painamalla näppäintä .

Valitse haluamasi esivalinta seuraavalle tuotteelle:



| Erikoisuuden valinta | Merkitys |
|--|--|
|  – »Cold Brew« (kaikki kahvi juomat) | Tuotteen valmistus tapahtuu kylmänä. |
|  – »Extra Shot« (latte macchiatoa, flat white -kahvia ja cappuccinoa varten) | Tuote valmistetaan 2 keittämisellä kulloinkin puolitettua vesimäärää käyttäen, jolloin tuloksena on erityisen voimakkaan makuinen kahvi juoma. |

i Kun painat esivalintaasi **pitkään** (2 sekuntia), esivalinta on aktivoituna siihen saakka, kunnes kytket X10-laitteen pois päältä.

Espresso ja kahvi



Esimerkki: Kahvi





- Aseta kuppi yhdistelmäsuuttimen alle.
 - Paina näppäintä »Kahvi« (sivulla   ).
- Ennalta asetettu kahvin vesimäärä valuu kuppiin.

Cold Brew

Esivalinnan »Cold Brew«  avulla voit valmistaa kylmän kahvi juoman.

Esimerkki: Flat white -kahvin valmistus esivalintaa »Cold Brew« käyttäen

Edellytys: Maito on liitetty yhdistelmäsuuttimeen.

- Täytä vesisäiliö **kylmällä** vedellä.
 - i** Voit vaikuttaa juoman valmistuksen tulokseen: Mitä kylmempää vesi vesisäiliössä on, sitä kylmempää on valmistuksen tuloksena saatava juoma.
- Lisää lasiin jääpaloja mieltymyksesi mukaan.
- Aseta lasi yhdistelmäsuuttimen alle.
- Hae aloitusnäytön **toinen sivu** näkyviin painamalla näppäintä  (  .
- Avaa Erikoisuuden valinta painamalla näppäintä .



i Jos esivalintaa »Cold Brew« ei näy, aseta jauhatusaste avaimen avulla **karkeammaksi**.

- Tee esivalinta »Cold Brew« painamalla näppäintä ❄️.
- Paina ✓-merkin näppäintä.
- Paina näppäintä »Flat white -kahvi«.
Lasiin valuu ennalta asetetut määrät kahvia ja maitovaahtoa. Lasiin valuu ennalta asetetut määrät kahvia ja maitovaahtoa.

Latte macchiato, cappuccino ja muut maitoa sisältävät kahviuomat

X10 valmistaa sinulle seuraavat maitoa sisältävät kahviuomat napin painalluksella:

- »Latte macchiato«
- »Flat white -kahvi«
- »Cortado«
- »Cappuccino«
- »Café latte«

Esimerkki: Latte macchiato

Edellytys: Maito on liitetty yhdistelmäsuuttimeen.

- Aseta lasi yhdistelmäsuuttimen alle.
 - Paina näppäintä »Latte macchiato« (sivulla ●○○).
- Ennalta asetettu maito- ja maitovaahtomäärä valuu lasiin.

i Valmistuksessa on lyhyt tauko, jonka aikana lämmin maito erottuu maitovaahdosta. Näin latte macchiatoon muodostuu juomalle tyypilliset kerrokset.

Ennalta asetettu espresson vesimäärä valuu lasiin.

i Maitojärjestelmän huuhtelu käynnistyy **automaattisesti 15 minuutin** kuluttua valmistuksen päättymisestä. Aseta siksi aina astia yhdistelmäsuuttimen alle maidon valmistamisen jälkeen.

Jotta yhdistelmäsuuttimen maitojärjestelmä toimisi moitteettomasti, se on puhdistettava **päivittäin** (katso luku 7 »Huolto – Puhdistusta maitojärjestelmä«).

Americano ja lungo

Americanossa ja lungossa X10 yhdistää kahvin erityisellä valmistusmenetelmällä kuumaan veteen. Näin syntyy täyteläinen ja erityisen kevyt sekä vatsaystävällinen kahviuoma. Voit muuttaa juomaan käytettävän lisäveden määrää (katso luku 4 »Valmistus – Tuoteasetuksien muuttaminen«).

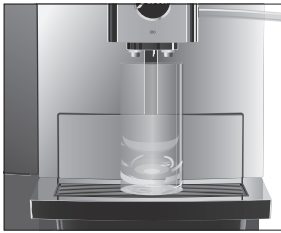

Kuuma vesi

⚠ HUOMIO

Kuumien vesiroiskeiden aiheuttama palovammavaara.

- Vältä suoraa kosketusta ihoon.



- Aseta kuppi yhdistelmäsuuttimen alle.
 - Paina näppäintä »**Kuuma vesi**« (sivulla ○○●).
- Ennalta määritetty vesimäärä valuu kuppiin.

Jauhimen säätäminen

Voit säätää jauhinta kahvin paahtoasteen mukaan.

Tunnistat oikean jauhatusasteen asetuksen siitä, että kahvi valuu kahvisuuttimesta tasaisesti. Lisäksi muodostuu hieno, paksu crema.

Voit asettaa jauhatusasteen toimitukseen sisältyvällä avaimella.

- Avaa kansi papusäiliön takaa.
- Aseta jauhatusasteen säädön kääntökytkin haluttuun asentoon.
- Sulje kansi.

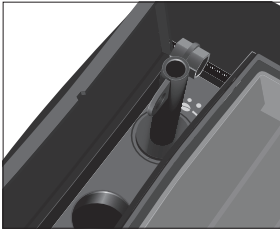

Tuoteasetuksien muuttaminen

Paina **n. 2 sekuntia** jonkin tuotteen näppäintä, jotta pääset asetusvaihtoehtoihin:

- ▀ »**Tuoteasetukset**«: Tee yksilöllisiä asetuksia kuten kahvin vahvuus, vesimäärä yms.
- ▀ »**Tuotteen siirtäminen**«: Korvaa aloitusnäytön tuotteet suosikeilasi.

Ohjelmointitilassa tehtävät pysyvät asetukset tehdään aina samalla tavalla.

Esimerkki: Näin muutat kahvin vahvuuden.

- Paina **n. 2 sekuntia** näppäintä »**Kahvi**«.
 - Paina näppäintä »**Tuoteasetukset**«.
- »**Kahvin vahvuus**«

i Eri tuotteille on eri asetuksia: Navigoi eri asetusvaihtoehtojen läpi painamalla näppäintä ◀ tai ▶.

- ▶ Paina näppäintä > tai < asetuksen muuttamiseksi.
- ▶ Paina näppäintä »Tallenna«.
- ▶ Paina näppäintä »X« siirtyäksesi takaisin aloitusnäyttöön.

5 Päivittäinen käyttö

Laitteen käynnistys ja poiskytkentä



- ▶ Aseta astia yhdistelmäsuuttimen alle.
- ▶ Paina Päälle/Pois-näppäintä ⏻.

»Huuhtelee.«

X10-laite on kytketty päälle tai pois päältä.

i Kun laite kytketään pois päältä, järjestelmä huuhdellaan vain silloin, kun laitteella on valmistettu kahvijuoma.

i Jos laitteella on valmistettu ennen poiskytkentää maitojuomia, laite kehottaa sinua suorittamaan maitojärjestelmäpuhdistuksen (»Maitojärjestelmäpuhdistus«). 30 sekunnin kuluttua poiskytkentää jatketaan automaattisesti.

Vesisäiliön täyttäminen

Laitteen päivittäinen huolto ja maidon, kahvin ja veden hygieeninen käsittely ovat ratkaisevassa asemassa, jotta kuppiin saada aina täydellinen kahvituote. Vaihda tämän takia vesi **päivittäin**.

HUOMIO

Maito, hiilihappopitoinen kivennäisvesi tai muut nesteet voivat vaurioittaa vesisäiliötä tai laitetta.

- ▶ Täytä vesisäiliö vain raikkaalla, kylmällä vedellä.

Voit lukita vesisäiliön kannen toimitukseen sisältyvällä avaimella.

- ▶ Avaa vesisäiliön kansi.
- ▶ Irrota vesisäiliö ja huuhtelee se kylmällä vedellä.
- ▶ Täytä vesisäiliö puhtaalla, kylmällä vedellä ja aseta se takaisin paikalleen.
- ▶ Sulje vesisäiliön kansi.

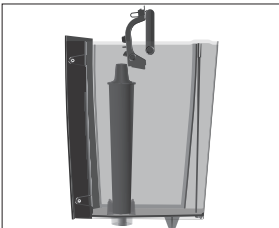

Hoitotoimenpiteet

Optimaalinen kahvin laatu riippuu monesta tekijästä. Yksi tärkeä edellytys on X10-laitteen jatkuva hoito. Suorita seuraavat toimenpiteet:

| Hoitotoimenpide | Päivittäin | Tarvittaessa | Huomaus |
|--|------------|---------------------|--|
| Ylimääräisen veden astian ja kahvinporosäiliön tyhjennys ja huuhtelu lämpimällä vedellä (ylimääräisen veden astian asetusosa, ylimääräisen veden astia ja kahvinporosäiliö voidaan pestä astianpesukoneessa) | ▪ | | Tyhjennä kahvinporosäiliö vain, kun laite on kytketty päälle. Vain siten kahvinporolaskuri nollautuu. |
| Maitojärjestelmän puhdistus (hyvin likainen järjestelmä purettava lisäksi osiin ja huuhdeltava) | ▪ | | Katso luku 7 »Huolto – Puhdista maitojärjestelmä«. Suosittelemme, että maitojärjestelmä puretaan ja huuhdellaan kerran viikossa (katso luku 7 »Huolto – Yhdistelmäsuuttimen irrottaminen ja huuhtelu«) |
| Maitoletkun huuhtelu | ▪ | | |
| Vesisäiliön huuhtelu | ▪ | | |
| Laitteen pintojen pyyhintä puhtaalla, pehmeällä, kostealla liinalla (esim. mikrokuituliinalla) | ▪ | | |
| Maitoletkun ja liitoskappaleen HP3 vaihto | | n. joka 3. kuukausi | |
| Vaihdettavan maitosuuttimen CX2 vaihto | | n. joka 3. kuukausi | |
| Vesisäiliön sisäseinien puhdistus harjalla | | ▪ | |
| Kuppitason ylä- ja alisivun puhdistus | | ▪ | |
| Ylimääräisen veden astian ja kahvinporosäiliön huolellinen puhdistus | | ▪ | |

i Tietoja X10-laitteen hoidosta on myös alueella »Hoito«  ohjelmavaiheessa »Tiedot«.

6 Laiteasetukset

Siirry JURA Cockpitiin painamalla **n. 2 sekuntia** näppäintä >. Osiossa »Laiteasetus»  voit tehdä seuraavat asetukset:

| Ohjelmavaihe | Selitys |
|--|---|
| Sivu ● ○ ○ ○ | |
| »Sammuta jälkeen« | Automaattisen poiskytkentäajan asettaminen energian säästämiseksi (poiskytkentä 15 minuutin, 30 minuutin tai 1–9 tunnin kuluttua viimeisestä laitteella tehdystä toimenpiteestä) |
| »Veden kovuus« | Käytettävän veden kovuuden asettaminen (1 °dH – 30 °dH) laitteen kalkkeutumisen estämiseksi |
| »Tuotenimi« | Tuotekuvien näkyminen aloitusnäytössä tuotenimien kanssa / ilman tuotenimiä |
| »Yksiköt« | Vesimäärän yksikön asettaminen (ml tai oz) |
| Sivu ○ ● ○ ○ | |
| »Valitse kieli« | Kielen asettaminen |
| »Tehdasasetukset« | X10-laitteen palauttaminen tehdasasetuksiin (minkä jälkeen laite kytkeytyy pois päältä) |
| »Tyhjennä järjestelmä« | Järjestelmän tyhjentäminen X10-laitteen suojaamiseksi pakkasvaurioilta kuljetuksen yhteydessä (katso luku 10 »Kuljetus ja ympäristöä koskevien säännösten mukainen hävittäminen – Kuljetus / Järjestelmän tyhjentäminen«) |
| »Versio« | Ohjelmistoversion katsominen |
| Sivu ○ ○ ● ○ | |
| »Lukitse/Avaa« | Yksittäisten tuotteiden lukitseminen ja vapauttaminen uudelleen |
| »Tuoteasetukset« | Sen määrittäminen, voidaanko pysyviä tuoteasetuksia muuttaa |
| »Kertakäyttöasetukset« | Kerta-asetusten salliminen/kieltäminen valmistuksen aikana |
| Sivu ○ ○ ○ ● | |
| »Lisävarusteet« / »QR-koodi« (näkyvä vain käytettäessä JURA Payment Connectia) | (aktiivinen, ei aktiivinen) Kun toiminto asetetaan ensimmäistä kertaa »aktiiviseksi«, näkyviin tulee QR-koodi, jonka voit skannata suorittaaksesi Pocket Pilotin asennuksen. Lisätietoja: jura.com/payment |

7 Huolto

Yleistä hoidosta:

- Siirry JURA Cockpitiin painamalla **n. 2 sekuntia** näppäintä >. X10-laitteen hoitoa ohjataan osiosta ❖.
- Jos hoito-ohjelma on suoritettava, aloitusnäytöllä näkyy neljäs sivu (punainen piste).
- Suoritettavat hoito-ohjelmat näytetään X10-laitteen Cockpitissä taustaltaan punaisina ilmoituksina. Siirry suoraan hoito-ohjelmaan painamalla vastaavan ilmoituksen näppäintä. X10-laite ilmoittaa ilmoituksen sisällä olevan palkkinäytön avulla hoito-ohjelmat, jotka on pian suoritettava.
- Suorita kulloinenkin hoito-ohjelma aina heti, kun sitä pyydetään.

Laitteen huuhtelu



Voit käynnistää kahvihuuhtelun koska tahansa manuaalisesti.

Edellytys: Aloitusnäyttö näkyy näytössä.

- Aseta astia yhdistelmäsuuttimen alle.
- Siirry JURA Cockpitiin painamalla **n. 2 sekuntia** näppäintä >.
- Paina näppäintä ❖.
- Käynnistä huuhteluvaihe painamalla näppäintä »Huuhtelu.«
»Maitopuoli huuhtelee« / »Huuhtelee.«
Vaihe pysähtyy automaattisesti.

Automaattinen maitojärjestelmähuuhtelu

Maitojärjestelmän huuhtelu käynnistyy **automaattisesti 15 minuutin** kuluttua valmistuksen päättymisestä. Aseta siksi aina astia yhdistelmäsuuttimen alle maidon valmistamisen jälkeen.

Suodattimen asennus/vaihto

Kun suodatinpatruunan vaikutus on loppunut (riippuu asetetusta veden kovuudesta), X10 vaatii suodattimen vaihtoa.

- ❗ X10-laitteelle ei tarvitse tehdä kalkinpoistoa, jos käytät CLARIS Pro Smart+ -suodatinpatruunaa.
- ❗ CLARIS Pro Smart+ -suodatinpatruunoita on saatavissa erikoisliikkeistä.

Edellytys: Cockpitissä näkyy »Vedensuodatin«, kun käytetyn suodattimen kapasiteetti on loppunut.

- Irrota vesisäiliö ja tyhjennä se.

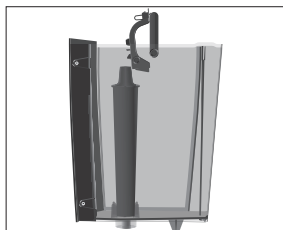

- ▶ Käännä suodatinpidike ylös ja irrota **vanha** CLARIS Pro Smart+ -suodatinpatruuna.
 - ▶ Aseta **uusi** CLARIS Pro Smart+ -suodatinpatruuna vesisäiliöön kevyesti painamalla.
 - ▶ Sulje suodatinpidike. Se loksauttaa kuuluvasti paikalleen.
 - ▶ Täytä vesisäiliö puhtaalla, kylmällä vedellä ja aseta se takaisin paikalleen.
- Laitte tunnistaa automaattisesti, että suodatinpatruuna on juuri asetettu paikalleen / vaihdettu.

»Suodatinta aktiv.«, vesi valuu suoraan ylimääräisen veden astiaan.

Puhdista maitojärjestelmä

Jotta yhdistelmäsuuttimen maitojärjestelmä toimisi moitteettomasti, se on puhdistettava **päivittäin**, kun olet valmistanut maitoa.

HUOMIO

Väärän puhdistusaineen käyttö voi aiheuttaa vaurioita laitteeseen ja jäämiä veteen.

- ▶ Käytä ainoastaan alkuperäisiä JURA-huoltotuotteita.

i JURAn maitojärjestelmän puhdistusainetta on saatavana erikoisliikkeistä.

i Käytä puhdistukseen mukana toimitettua säiliötä maitojärjestelmäpuhdistukselle.

Edellytys: Cockpitissä näkyy »Maitojärjestelmäpuhdistus«.

- ▶ Siirry JURA Cockpitiin painamalla **n. 2 sekuntia** näppäintä >.
- ▶ Paina näppäintä »Maitojärjestelmäpuhdistus«.
- ▶ Paina näppäintä »Aloita«.
- ▶ »Pesuneste maitoj.«
- ▶ Irrota maitoletku maitosäiliöstä tai maidonjäähdyttimestä.
- ▶ Lisää 1 mittakorkillinen maitojärjestelmän puhdistusainetta säiliön takaosaan.
- ▶ Aseta säiliö yhdistelmäsuuttimen alle.

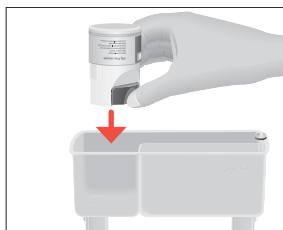



- ▶ Yhdistä maitoletku maitojärjestelmäpuhdistuksen säiliöön.
 - ❗ Maitoletkussa on oltava liitospappale HP3, jotta maitoletku voidaan yhdistää oikein säiliöön.
- ▶ Paina näppäintä »Seuraava«. »Pesee maitojärjestelmää«, yhdistelmäsuutin ja maitoletku puhdistetaan. Vaihe pysähtyy automaattisesti.

Yhdistelmäsuuttimen irrottaminen ja huuhtelu

Jos maidon vaahdotuksessa syntyy liian vähän vaahtoa tai maitoa roiskuu yhdistelmäsuuttimesta, yhdistelmäsuutin voi olla likaantunut. Pura tässä tapauksessa yhdistelmäsuutin ja huuhtele se.

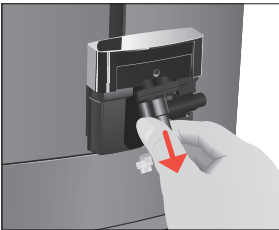
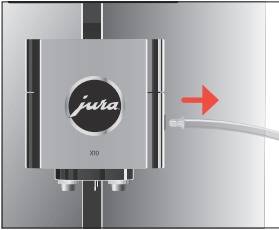

- ▶ Ota yhdistelmäsuuttimen kansi etukautta pois.

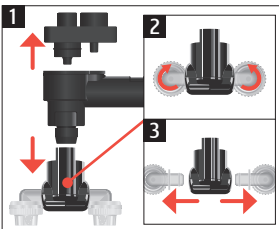

- ▶ Ota maitojärjestelmä yhdistelmäsuuttimesta.

- ▶ Pura maitojärjestelmä erillisiin osiin.
- ▶ Huuhtele kaikki osat juoksevalla vedellä. Jos maitojäämät ovat kuivuneet tiukasti kiinni, aseta erilliset osat ensin liuokseen, jossa on 250 ml vettä ja 1 mittakorkillinen JURAn maitojärjestelmän puhdistusainetta. Huuhtele erilliset osat lopuksi huolellisesti.

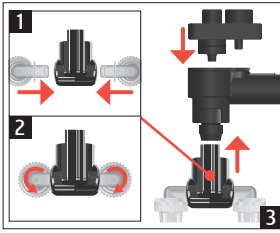

- Kokoa maitojärjestelmä uudestaan.

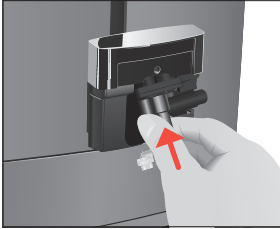

- Aseta yhteen liitetyt erilliset osat takaisin yhdistelmäsuuttimeen ja paina ne lujasti paikalleen.

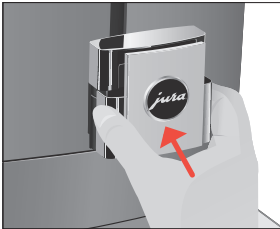

- Aseta yhdistelmäsuuttimen kansi paikalleen.

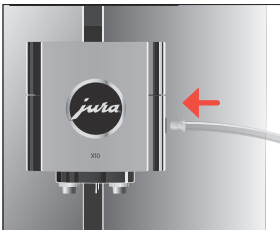

- Yhdistä maitoletku yhdistelmäsuuttimeen.

Laitteen puhdistaminen

Kun juomia on valmistettu 180 tai käynnistysshuhteluja on tehty 80, X10 ilmoittaa puhdistuksen tarpeesta.

HUOMIO

Väärän puhdistusaineen käyttö voi aiheuttaa vaurioita laitteeseen ja jäämiä veteen.

- Käytä ainoastaan alkuperäisiä JURA-huoltotuotteita.

- ❗ Puhdistusohjelma kestää n. 20 minuuttia.
- ❗ Älä keskeytä puhdistusohjelmaa. Keskeyttäminen heikentää puhdistuksen laatua.
- ❗ JURA-puhdistustabletteja on saatavilla erikoisliikkeistä.

Edellytys: Cockpitissä näkyy »Puhdistus«.

- Täytä vesisäiliö.
- Siirry JURA Cockpitiin painamalla **n. 2 sekuntia** näppäintä >.
- Paina näppäintä »Puhdistus«.
- Paina näppäintä »Aloita«.
»Tyhjennä kahvipurusäiliö«
- Tyhjennä ylimääräisen veden astia ja kahvinporosäiliö ja aseta ne takaisin paikalleen.
»Puhdistus«
- Aseta astia yhdistelmäsuuttimen alle.
- Paina näppäintä »Seuraava«.
»Laitetta pestään«, vettä valuu useita kertoja yhdistelmäsuuttimesta.
Vaihe keskeytyy, »Lisää pesutabletti«.
- Avaa puhdistustabletin täyttösuppilon kansi.

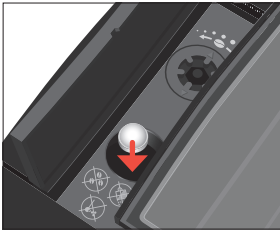

- Pistä JURA-puhdistustabletti täyttösuppiloon.
- Sulje kansi.
- Paina näppäintä »Seuraava«.
»Laitetta pestään«, vettä valuu useita kertoja yhdistelmäsuuttimesta.
»Tyhjennä kahvipurusäiliö«.
- Tyhjennä ylimääräisen veden astia ja kahvinporosäiliö ja aseta ne takaisin paikalleen.

Laitteen kalkinpoisto

X10 kalkkeutuu käytön mukaan ja ilmoittaa automaattisesti kalkinpoiston tarpeesta. Kalkkeutuminen riippuu käytetyn veden kovudesta.

i Jos käytät CLARIS Pro Smart+ -suodatinpatruunaa, näyttöön ei tule vaatimusta kalkinpoistosta.

⚠ HUOMIO

Kalkinpoistoaineen joutuminen iholle tai silmiin voi aiheuttaa ärsytystä.

- Vältä kosketusta ihon ja silmien kanssa.
- Huuhtelee kalkinpoistoaine pois puhtaalla vedellä. Käänny lääkäriin puoleen, jos ainetta joutuu silmiin.

HUOMIO

Väärän kalkinpoistoaineen käyttö voi aiheuttaa vaurioita laitteeseen ja jäämiä veteen.

- Käytä ainoastaan alkuperäisiä JURA-huoltotuotteita.

HUOMIO Jos kalkinpoisto keskeytetään, laite saattaa vaurioitua.
 ▶ Suorita kalkinpoisto kokonaan loppuun.

HUOMIO Jos kalkinpoistoainetta joutuu herkille pinnoille (esim. marmorille), voi aiheutua vaurioita.
 ▶ Poista roiskeet heti.

- i** Kalkinpoisto-ohjelma kestää n. 40 minuuttia.
- i** JURA-kalkinpoistotabletteja on saatavilla erikoisliikkeistä.

Edellytys: Cockpitissä näkyy »Kalkinpoisto«.

- ▶ Siirry JURA Cockpitiin painamalla **n. 2 sekuntia** näppäintä >.
- ▶ Paina näppäintä »Kalkinpoisto«.
- ▶ Paina näppäintä »Aloita«.
- ▶ Tyhjennä ylimääräisen veden astia ja kahvinporosäiliö ja aseta ne takaisin paikalleen.
- ▶ »Lisää kalkinpoistoaine«
- ▶ Irrota vesisäiliö ja tyhjennä se.
- ▶ Liuota 3 JURA-kalkinpoistotablettia täydellisesti 500 ml:aan vettä. Tämä voi kestää joitakin minuutteja.
- ▶ Lisää liuos **tyhjiin** vesisäiliöön ja aseta vesisäiliö paikalleen.
- ▶ Aseta astia yhdistelmäsuuttimen alle.
- ▶ Paina näppäintä »Seuraava«.
- ▶ »Kalkinpoistoa suoritetaan«, vettä valuu useita kertoja kuumavesisuuttimesta.
- ▶ »Tyhjennä tippakaukalo«.
- ▶ Tyhjennä ylimääräisen veden astia ja kahvinporosäiliö ja aseta ne takaisin paikalleen.
- ▶ »Huuhtelee vesisäiliö.« / »Täytä vesisäiliö«
- ▶ Tyhjennä astia ja aseta se takaisin yhdistelmäsuuttimen alle.
- ▶ Irrota vesisäiliö ja huuhtelee se perusteellisesti.
- ▶ Täytä vesisäiliö puhtaalla, kylmällä vedellä ja aseta se takaisin paikalleen.
- ▶ Paina näppäintä »Seuraava«.
- ▶ Kalkinpoistovaihetta jatketaan.
- ▶ »Tyhjennä tippakaukalo«
- ▶ Tyhjennä ylimääräisen veden astia ja kahvinporosäiliö ja aseta ne takaisin paikalleen.
- i** Jos kalkinpoisto keskeytyy odottamattomasti, huuhtelee vesisäiliö huolellisesti.



Vesisäiliön kalkinpoisto

Vesisäiliö voi kalkkeutua. Tee vesisäiliölle kalkinpoisto ajoittain häiriöttömän toiminnan varmistamiseksi.

- Irrota vesisäiliö.
- Jos käytät CLARIS Pro Smart+ -suodatinpatruunaa, poista se.
- Liuota 3 JURA-kalkinpoistotablettia täyteen vesisäiliöön.
- Anna kalkinpoistoliuoksen vaikuttaa vesisäiliössä useita tunteja (esim. yön yli).
- Tyhjennä vesisäiliö ja huuhtele se perusteellisesti.
- Jos käytät CLARIS Pro Smart+ -suodatinpatruunaa, aseta se takaisin paikalleen.
- Täytä vesisäiliö puhtaalla, kylmällä vedellä ja aseta se takaisin paikalleen.

Papusäiliön puhdistaminen

Kahvipavuisa saattaa olla ohut rasvakerros, joka tarttuu papusäiliön seinämiin. Tällaiset jäämät voivat vaikuttaa negatiivisesti kahvin laatuun. Puhdista tämän takia papusäiliö ajoittain.

Edellytys: Näytössä lukee »Täytä papusäiliö«.

- Kytke laite pois päältä Päälle/Pois-näppäimellä ☺.
- Irrota arominsuojakansi.
- Puhdista papusäiliö kuivalla, pehmeällä liinalla.
- Täytä papusäiliö pavuilla ja sulje arominsuojakansi.

8 Ilmoitukset näytössä

Aloituspäätöksessä näkyvät ilmoitukset

| Ilmoitus | Syy/seuraus | Toimenpide |
|---|---|---|
| »Täytä vesisäiliö« | Vesisäiliö on tyhjä. Valmistus ei ole mahdollista. | ▸ Täytä vesisäiliö (katso luku 5 »Päivittäinen käyttö – Vesisäiliön täyttäminen«). |
| »Tyhjennä kahvipurusäiliö« / »Tyhjennä tippakaukalo« | Kahvinporosäiliö on täynnä. / Ylimääräisen veden astia on täynnä. Valmistus ei ole mahdollista. | ▸ Tyhjennä kahvinporosäiliö ja ylimääräisen veden astia (katso luku 5 »Päivittäinen käyttö – Hoitotoimenpiteet«). |
| »Tippakaukalo puuttuu« | Ylimääräisen veden astia ei ole oikein tai ollenkaan paikallaan. Valmistus ei ole mahdollista. | ▸ Aseta ylimääräisen veden astia paikalleen. |
| »Täytä papusäiliö« | Papusäiliö on tyhjä. Et voi valmistaa kahvijuomia, kuuman veden ja maidon valmistus on mahdollista. | ▸ Täytä papusäiliö (katso luku 3 »Valmistelut ja käyttöönotto – Papusäiliön täyttäminen«). |

| Ilmoitus | Syy/seuraus | Toimenpide |
|---------------|---|--|
| »Liian kuuma« | Järjestelmä on liian lämmin huolto-ohjelman aloittamiseksi. | ► Odota muutama minuutti, kunnes järjestelmä on jäähtynyt tai valmista kahviuoma tai kuumaa vettä. |

Cockpitissä näkyvät ilmoitukset

| Ilmoitus | Syy/seuraus | Toimenpide |
|---|---|---|
| Suodatin palaa punaisena. »Vedensuodatin« | Suodatinpatruunan vaikutus on loppunut. | ► Vaihda CLARIS-suodatinpatruuna Pro Smart+ (katso luku 7 »Huolto – Suodattimen asennus/vaihto«). |
| »Puhdistus« | X10 vaatii puhdistusta. | ► Tee puhdistus (katso luku 7 »Huolto – Laitteen puhdistaminen«). |
| »Kalkinpoisto« | X10 vaatii kalkinpoistoa. | ► Tee kalkinpoisto (katso luku 7 »Huolto – Laitteen kalkinpoisto«). |
| »Maitojärjestelmäpuhdistus« | X10 vaatii maitojärjestelmäpuhdistusta. | ► Suorita maitojärjestelmäpuhdistus (katso luku 7 »Huolto – Puhdista maitojärjestelmä«). |

9 Häiriöiden korjaaminen

| Ongelma | Syy/seuraus | Toimenpide |
|---|---|---|
| Maidon vaahdottamisessa ei muodostu riittävästi vaahtoa tai maitoa roiskuu yhdistelmäsuuttimesta. | Yhdistelmäsuutin on liikainen. | ► Puhdista yhdistelmäsuuttimen maitojärjestelmä (katso luku 7 »Huolto – Puhdista maitojärjestelmä«). Pura ja huuhtelee yhdistelmäsuuttin (katso luku 7 »Huolto – Yhdistelmäsuuttimen irrottaminen ja huuhtelu«). |
| Kahvia valmistettaessa kahvia valuu vain tipoitain. | Kahvi on jauhettu liian hienoksi ja tukkii järjestelmän. Veden kovuutta ei ole ehkä asetettu oikein. | ► Aseta jauhin karkeammalle (katso luku 4 »Valmistus – Jauhimen säätäminen«). ► Tee kalkinpoisto (katso luku 7 »Huolto – Laitteen kalkinpoisto«). |
| Kahvinporosäiliön takana on kuivaa kahvijauhetta. | Käytettävien kahvipapujen tilavuus on jauhettuna keskimääräistä suurempi. | ► Pienennä kahvin vahvuutta tai säädä hienempi jauhatusaste (katso luku 4 »Valmistus – Tuoteasetuksien muuttaminen«). |

| Ongelma | Syy/seuraus | Toimenpide |
|---|---|--|
| Yhdistelmäsuuttimesta tulee vähän tai ei lainkaan höyryä. Pumpun ääni on hyvin hiljainen. | Yhdistelmäsuuttimessa oleva maitojärjestelmän liitoskappale voi tukkeutua maitojäämien tai kalkinpoistossa irronneiden kalkkisirujen takia. | <ul style="list-style-type: none"> ▸ Ota yhdistelmäsuuttimen kansi etukautta pois. ▸ Ota maitojärjestelmä yhdistelmäsuuttimesta. ▸ Kierrä musta liitoskappale irti käyttämällä apuna avaimessa olevaa kuusiokoloa. ▸ Puhdista liitoskappale perusteellisesti. ▸ Kierrä liitoskappale käsin kiinni. ▸ Kiristä sitä varovasti avaimessa olevan kuusiokolon avulla enintään neljänneskierroksen verran. |
| Jauhin pitää erittäin kovaa ääntä. | Jauhimessa on vieraita esineitä. | <ul style="list-style-type: none"> ▸ Ota yhteyttä maasi asiakaspalveluun (katso luku 13 »JURA-yhteystiedot / Oikeudelliset huomautukset«). |
| »ERROR 2« tai »ERROR 5« näkyy näytössä. | Jos laite on ollut pitkään kylmässä, lämmitys voi olla estetty turvallisuusyistä. | <ul style="list-style-type: none"> ▸ Lämmitä laite huoneenlämmössä. |
| Näytössä näkyy muita »ERROR«-ilmoituksia. | – | <ul style="list-style-type: none"> ▸ Ota yhteyttä maasi asiakaspalveluun (katso luku 13 »JURA-yhteystiedot / Oikeudelliset huomautukset«). |

i Jos häiriöitä ei voi korjata, ota yhteyttä oman maasi asiakaspalveluun (katso luku 13 »JURA-yhteystiedot / Oikeudelliset huomautukset«).

10 Kuljetus ja ympäristöä koskevien säännösten mukainen hävittäminen



Kuljetus / Järjestelmän tyhjentäminen

Säilytä X10-laitteen pakkaus. Sitä voidaan käyttää kuljetussuojana.

X10 on suojattava pakkaselta kuljetuksen aikana, ja tämän takia laite on tyhjennettävä.

Edellytys: Aloitusnäyttö näkyy näytössä.



- Aseta astia yhdistelmäsuuttimen alle.
 - Siirry JURA Cockpitiin painamalla **n. 2 sekuntia** näppäintä >.
 - Paina näppäintä .
 - Siirry sivulle   painamalla näppäintä >.
 - Paina näppäintä »Tyhjennä järjestelmä«.
 - Irrota vesisäiliö ja tyhjennä se.
- »Laitte tyhjenee.«

Yhdistelmäsuuttimesta tulee höyryä ulos niin kauan, kunnes järjestelmä on tyhjä. X10 on pois päältä.

Hävittäminen

Hävitä vanhat laitteet ympäristöä koskevien säännösten mukaan.



Vanhoissa laitteissa on arvokkaita, kierrätykseen sopivia materiaaleja, jotka on hyödynnettävä. Hävitä vanhat laitteet tämän takia sopivaa keräysjärjestelmää käyttäen.

11 Tekniset tiedot

| | |
|---|---|
| Jännite | 220–240 V ~, 50 Hz |
| Teho | 1450 W |
| Ympäristöolosuhteet | Ilmankosteus enint. 80 % Ympäristön lämpötila 10–35 °C |
| Äänenpainetaso | $L_p < 70$ dB (A) |
| Vaatimustenmukaisuusmerkki | CE UK |
| Pumpun paine | staattinen enint. 15 bar |
| Vesisäiliön tilavuus (ilman suodatinta) | 5 l |
| Papusäiliön tilavuus | 500 g (valinnaisesti laajennettavissa 1000 g:aan) |
| Kahvinporosäiliön tilavuus | enint. 40 annosta |
| Maitojärjestelmä ja liitoskappale | HP3 |
| Vaihdeettava maitosuutin | CX2 |
| Johdon pituus | n. 1,2 m |
| Paino | n. 14 kg |
| Mitat (L × K × S) | 37,3 × 47 × 46,1 cm |
| CLARIS Pro Smart+ -suodatinpatruuna (RFID-teknologia) | Taajuuskaista 13,56 MHz Suurin lähetysteho < 1 mW |
| JURA Wi-Fi Connect (Wi-Fi-yhteys) | Taajuuskaista 2,4 GHz / Suurin lähetysteho < 100 mW |
| JURA-tyyppi | 777 |

Huomautus tarkastajalle (standardin DIN VDE 0701-0702 mukainen määräaikaistarkastus): Keskeinen maadoituspiste sijaitsee laitteen takaosassa aivan verkkojohtoliitännän vieressä.

12 Hakemisto

A

- Americano 115
- Arominsuojakansi
 - Papusäiliö, jossa arominsuojakansi 105
- Asiakaspalvelu 132

C

- Cappuccino 115
- CLARIS Pro Smart -suodatinpatruuna
 - Asennus 120
 - Vaihto 120
- Cockpit 112, 119, 120
- Cold Brew 114

E

- Ensimmäinen käyttöönotto 111
- Erikoisuuden valinta
 - Extra Shot 114
 - Jauhettu kahvi 114
- Espresso 114
- Espresso macchiato 115
- EU-vaatimustenmukaisuusvakuutus 132

F

- Flat white -kahvi 115

H

- Häiriöiden korjaaminen 127
- Hävittäminen 128
- Hoitotoimenpiteet 118
- Huolto 120
- Huuhtelu
 - Laite 120

I

- Ilmoitukset näytössä 126

J

- Järjestelmän tyhjentäminen 128
- Jauhatusaste
 - Jauhatusasteen säätöpyörä 105
 - Jauhimen säätäminen 116
- Jauhatusasteen säätöpyörä 105
- JURA
 - Yhteystiedot 132

K

- Kahvi 114
- Kahvinporosäiliö 105
- Kalkinpoisto
 - Laite 124
 - Vesisäiliö 126
- Kansi 105
 - Vesisäiliö 105
- Käynnistys 117
- Käyttäjäpiiri 106
- Käyttöönotto, ensimmäinen 111
- Keskeinen maadoituspiste 129
- Kuljetus 128
- Kuppitaso 105
- Kuuma vesi 116

L

- Laite
 - Huuhtelu 120
 - Kalkinpoisto 124
 - Puhdistaminen 123
 - Sijoittaminen 110
- Laiteasetukset 119
- Lapset 107
- Latte macchiato 115
- Lungo 115

M

- Maadoituspiste 129
- Määräysten mukainen käyttö 106
- Maito
 - Maidon liittäminen 112
- Maitojärjestelmä 129
 - Puhdistus 121
- Maitojärjestelmähuuhtelu 120
- Maitokahvi 115

N

- Näppäin
 - Päälle/Pois-näppäin 105
- Näyttö 105
 - Cockpit 112
- Näyttö, ilmoitukset 126

O

- Ongelmat
 - Häiriöiden korjaaminen 127
- Osoitteet 132

P

- Papusäiliö
 - Papusäiliö, jossa arominsuojakansi 105
 - Puhdistaminen 126
 - Täyttäminen 110
- Poiskytkentä 117
- Puhdistaminen
 - Laitte 123
 - Papusäiliö 126
- Puhelinnumero 132

R

- Radioyhteys 111, 120, 129
- RFID 129

S

- Sähköliitäntä
 - Tekniset tiedot 129
- Sijoittaminen
 - Laitteen sijoittaminen 110
- Suodatin
 - Asennus 120
 - Vaihto 120
- Suutin
 - Korkeussäädettävä yhdistelmäsuutin 105
- Symbolien kuvaukset 106

T

- Täyttäminen
 - Papusäiliö 110
 - Vesisäiliö 117
- Täyttösuppilo
 - Puhdistustabletin täyttösuppilo 105
- Tekniset tiedot 129
 - Maitojärjestelmä 129
 - Vaihdeettava maitosuutin 129
- Tukinnumero 132
- Tuoteasetukset
 - Muuttaminen 116
- Tuoteasetuksien muuttaminen 116
- Turvallisuusohjeet 106

V

- Vaatimustenmukaisuusvakuutus 132
- Vaihdeettava maitosuutin 129
- Valmistus 113, 115
 - Americano 115
 - Cappuccino 115
 - Cold Brew 114
 - Erikokoisuuden valinta 114
 - Espresso 114
 - Espresso macchiato 115
 - Flat white -kahvi 115
 - Kahvi 114
 - Kuuma vesi 116
 - Latte macchiato 115
 - Lungo 115
 - Maitokahvi 115
- Vauriot
 - Vaurioiden estäminen 108
 - Vaurioiden käsittely 107
- Veden kovuus
 - Veden kovuuden määrittäminen 110
- Verkkojohto 105
- Vesisäiliö 105
 - Kalkinpoisto 126
 - Täyttäminen 117
- Viat
 - Häiriöiden korjaaminen 127

W

- Wi-Fi 129

Y

- Yhdistelmäsuutin
 - Irrrottaminen ja huuhtelu 122
 - Korkeussäädettävä yhdistelmäsuutin 105
- Yhteystiedot 132
- Ylimääräisen veden astia 105
 - Alusta 105
- Ylimääräisen veden astian alusta 105

13 JURA-yhteystiedot / Oikeudelliset huomautukset

JURA-huoltoliikkeesi

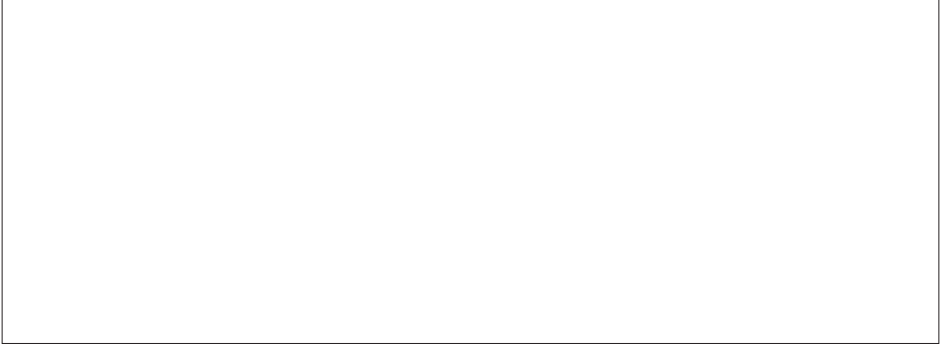

JURA Elektroapparate AG
Kaffeeweltstrasse 10
CH-4626 Niederbuchsiten
Puh. +41 (0)62 38 98 233

- i** Muut maakohtaiset yhteystiedot löydät Internet-osoitteesta **jura.com**.
- i** Mikäli tarvitset tukea laitteesi käytössä, ohjeita löydät Internet-osoitteesta **jura.com/service**.
- i** Mielipiteesi on meille tärkeä! Käytä osoitteessa **jura.com** annettuja yhteydenottomahdollisuuksia.

Direktiivit Laite on seuraavien direktiivien mukainen:

- 2006/42/EY – Konedirektiivi
- 2014/30/EU – Sähkömagneettinen yhteensopivuus
- 2009/125/EY – Energiadirektiivi
- 2011/65/EU – RoHS-direktiivi
- 2014/53/EU – Radiolaitedirektiivi

X10-laitteen yksityiskohtaisen EU-vaatimustenmukaisuusvakuutuksen löydät Internet-osoitteesta **jura.com/conformity**.

Tekniset muutokset Oikeus teknisiin muutoksiin pidätetään. Tässä käyttöohjeessa käytetty kuvitus on tyyliteltyä, eikä siinä esitetä laitteen alkuperäisiä värejä. X10-laite voi olla yksityiskohdiltaan erilainen.