

jura[®]



W8 (EA/SA/INTA) Modo de empleo



Modo de empleo original
Lea el modo de empleo antes de utilizar la máquina.

JURA Type 773

es

pt

Su W8

1 Elementos de control	4
2 Por su seguridad	6
Tenga en cuenta el modo de empleo	6
Utilización conforme a lo previsto	6
Limitación del círculo de usuarios	6
Uso por parte de los niños	7
Protocolo de actuación en caso de daños	7
Prevención de daños	8
Peligro de descarga eléctrica	9
Peligro de quemaduras, escaldaduras y de lesiones	9
3 Preparación y puesta en funcionamiento	11
Instalar la máquina	11
Llenar el recipiente de café en grano	11
Determinar la dureza del agua	11
Primera puesta en funcionamiento	12
Manejar su W8: el JURA Cockpit	13
Conectar la leche	14
Conectar la leche	14
4 Preparación	15
Preparación con preselección (Speciality Selection)	16
Latte Macchiato, Cappuccino y otras especialidades de café con leche	16
Espresso y café	17
Americano y Lungo	17
Café molido	17
Agua caliente	18
Ajustar el mecanismo de molienda	18
Adaptar los ajustes del producto	19
5 Funcionamiento diario	20
Conectar y desconectar la máquina	20
Llenar el depósito de agua	20
Medidas de conservación	20

6 Ajustes de la máquina	22
7 Conservación	23
Enjuagar la máquina	23
Enjuagar el sistema de leche	23
Limpiar el sistema de leche	24
Desmontar y enjuagar el vaporizador de espuma fina	25
Colocar/cambiar el filtro	26
Limpiar la máquina	27
Descalcificar la máquina	28
Descalcificar el depósito de agua	29
Limpiar el recipiente de café en grano	30
8 Mensajes en el visualizador	31
9 Eliminación de anomalías	32
10 Transporte y eliminación respetuosa con el medioambiente	34
Transporte / Vaciar el sistema	34
Eliminación	34
11 Datos técnicos	35
12 Índice alfabético	36
13 Contactos JURA / Advertencias legales	38

1 Elementos de control

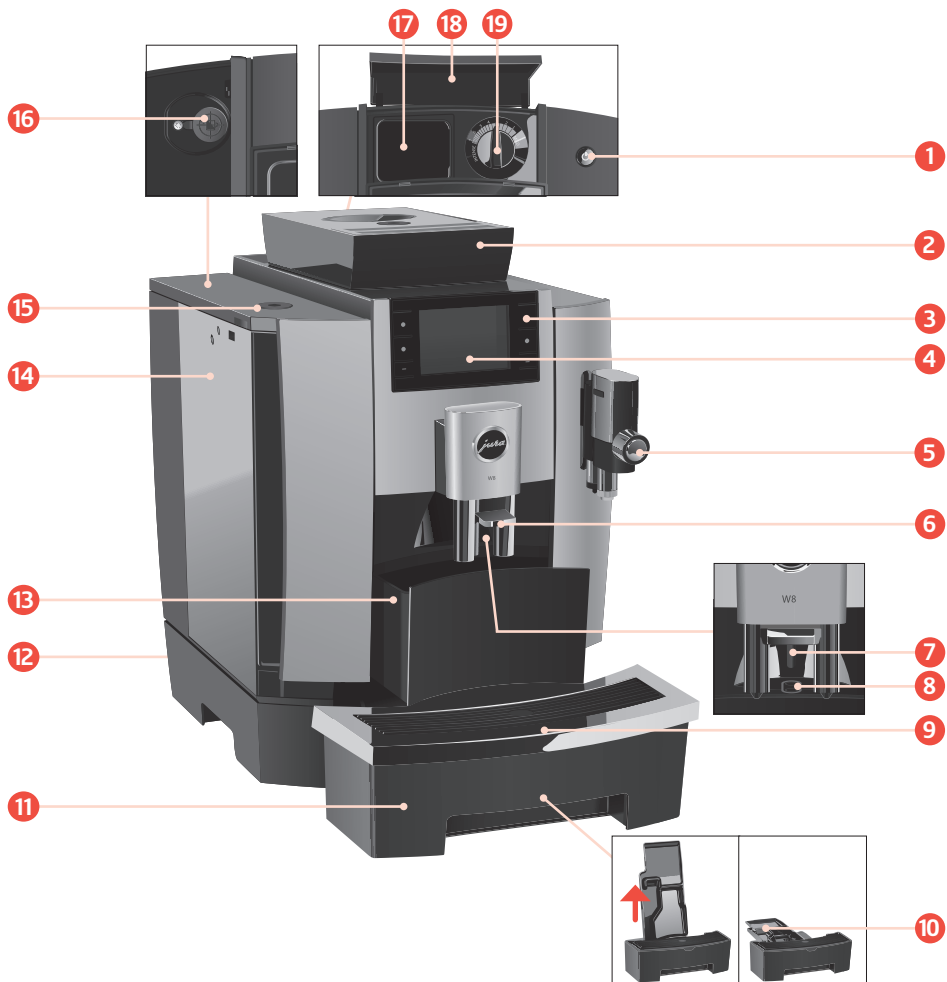

- 1 Botón de mando marcha/parada ⏻
- 2 Recipiente de café en grano con tapa de protección de aroma (bloqueable)
- 3 Botones variables (la función de los botones depende de cada indicación del visualizador)
- 4 Visualizador
- 5 Sistema de leche con vaporizador de espuma fina (ajustable en altura)
- 6 Salida de café ajustable en altura
- 7 Salida de agua caliente
- 8 Sensor de tazas Coffee Eye
- 9 Plataforma para tazas con protección
- 10 Pieza insertable para la bandeja recogegotas
- 11 Bandeja recogegotas
- 12 Cable de alimentación (conexión fija o enchufable) (parte posterior de la máquina)
- 13 Depósito de posos
- 14 Depósito de agua
- 15 Tapa del depósito de agua (bloqueable)
- 16 Interfaz de servicio para un JURA Connector disponible opcionalmente
- 17 Embudo de llenado para café molido (extraíble)
- 18 Tapa del embudo de llenado para café molido
- 19 Selector giratorio para ajuste del grado de molido
- 20 Recipiente para la limpieza del sistema de leche
- 21 Cuchara dosificadora para café molido
- 22 Llave para la tapa de protección de aroma y la tapa del depósito de agua

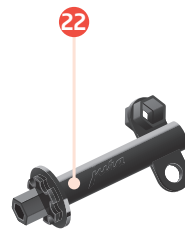
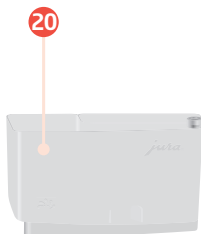

2 Por su seguridad

Tenga en cuenta el modo de empleo

Lea y respete completamente el presente modo de empleo antes de usar la máquina. Guarde el presente modo de empleo junto a la máquina y entréguelo a usuarios posteriores.

La no observancia del modo de empleo puede provocar lesiones o daños materiales graves. Por ello, las indicaciones de seguridad están marcadas de la siguiente manera:

⚠ ADVERTENCIA	Marca situaciones que pueden provocar lesiones graves o poner en riesgo la vida de las personas.
⚠ ATENCIÓN	Marca situaciones que pueden provocar lesiones leves.
ATENCIÓN	Marca situaciones que pueden provocar daños materiales.

Utilización conforme a lo previsto

Esta máquina ha sido concebida para ser utilizada por personal especializado o debidamente formado en establecimientos, el ámbito de la industria ligera y de la explotación agrícola o para su aplicación comercial por parte de usuarios no especialistas. La máquina está prevista exclusivamente para preparar café y para calentar leche y agua. Cualquier otra aplicación se considerará no conforme a lo previsto.

Limitación del círculo de usuarios

Las personas, incluyendo a los niños, que por sus

- capacidades físicas, sensoriales o mentales, o por su
- falta de experiencia o conocimientos no sean capaces de utilizar la máquina de forma

segura, no deberán hacer uso de la misma sin la debida supervisión o instrucción por parte de una persona responsable.

Al emplear un cartucho de filtro CLARIS Pro Smart+ o un JURA Connector se establecen conexiones de radiofrecuencia. Para datos concretos sobre la banda de frecuencia empleada y la potencia máxima de emisión, consulte el capítulo «Datos técnicos».

Uso por parte de los niños

Los niños deben ser capaces de reconocer y comprender los posibles peligros derivados de un manejo incorrecto.

- Mantener a los **niños menores de 8 años** lejos de la máquina o supervisarlos constantemente.
- **Los niños a partir de 8 años** en adelante pueden utilizar la máquina sin supervisión, siempre y cuando se les haya explicado debidamente cómo utilizarla con seguridad.
- Los niños no deben realizar trabajos de limpieza o mantenimiento sin la supervisión de una persona responsable.
- No permitir a los niños jugar con la máquina.

Protocolo de actuación en caso de daños

No use máquinas o cables de alimentación con daños. Hay riesgo de descarga eléctrica que podría provocar la muerte.

- En caso de síntomas de daños, desconecte la máquina de la red. Para ello, desconecte la W8 con el botón de mando marcha/parada . Ya puede retirar el enchufe de alimentación de la toma de corriente.

- Sustituya cualquier **cable de alimentación enchufable** dañado por un cable de alimentación original de JURA. Los cables de red no adecuados pueden provocar más daños.
- Únicamente encargue las **reparaciones en la máquina y los cables de alimentación conectados de forma fija** a los departamentos de servicio técnico autorizados por JURA. Las reparaciones inadecuadas pueden provocar más daños.

Prevención de daños

Así puede prevenir daños en la máquina y el cable de alimentación:

- No emplee la W8 y el cable de alimentación cerca de superficies calientes.
- No roce el cable de alimentación contra bordes afilados, no lo deje atrapado.
- No deje nunca el cable de alimentación suelto y colgando. Puede tropezarse con él o resultar dañado el cable de alimentación.
- Proteja la W8 ante las influencias climatológicas y la radiación solar directa.
- Únicamente conecte la W8 al voltaje de alimentación indicado en la placa de características técnicas. La placa de características técnicas va fijada en la parte inferior.
- Conecte la W8 directamente en un enchufe doméstico. Existe peligro de sobrecalentamiento si se utilizan enchufes múltiples o prolongadores.
- Evite el uso de detergentes alcalinos o alcohólicos y únicamente emplee detergentes poco agresivos y un paño suave.
- No utilice café en grano tratado con aditivos o caramelizado (café torrefacto).

- Llene el depósito de agua exclusivamente con agua fresca y fría sin gas.
- Desconecte la máquina con el botón de mando marcha/parada  y quite el enchufe de red de la toma de corriente si va a ausentarse durante un largo periodo de tiempo;
- Utilice exclusivamente productos de conservación originales de JURA. Los productos que no hayan sido expresamente recomendados por JURA pueden dañar su W8.

Peligro de descarga eléctrica

El agua es un conductor de corriente. Nunca mezcle agua y electricidad.

- Nunca toque el enchufe de alimentación con las manos húmedas.
- No sumerja la W8 ni el cable de alimentación en agua.
- No coloque la W8 ni sus componentes en el lavavajillas.
- Desconecte su W8 antes de los procesos de limpieza con el botón de mando marcha/parada . Limpie la W8 siempre con un paño húmedo, nunca mojado, y protéjala de salpicaduras de agua continuadas. La W8 no debe limpiarse con un chorro de agua.
- La W8 no debe colocarse sobre una superficie en la que se pueda utilizar un chorro de agua.

Peligro de quemaduras, escaldaduras y de lesiones

- No toque las salidas durante el funcionamiento. Utilice las asas previstas.
- De forma opcional, su W8 se puede controlar de manera remota mediante terminales móviles. Asegúrese de que durante la preparación de un producto o la ejecución de un programa

de conservación no surjan riesgos para terceros, por ejemplo, por entrar en contacto con las salidas.

- Asegúrese de que el vaporizador de espuma fina está montado correctamente y limpio. Si no es el caso, puede desmontar el vaporizador de espuma fina o partes de este.

3 Preparación y puesta en funcionamiento

Instalar la máquina

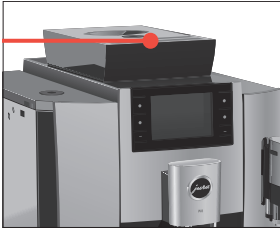

- ▶ Seleccione el lugar de su W8 de tal modo que esté protegida contra un sobrecalentamiento. Preste atención a que no se tapen las rendijas de ventilación.
- ▶ Coloque la W8 sobre una superficie horizontal y resistente al agua (altura mín. 80 cm).

Llenar el recipiente de café en grano

ATENCIÓN

Es posible bloquear la tapa de protección de aroma del recipiente de café en grano (llave incluida en el equipamiento).

El café en grano tratado con aditivos (por ejemplo azúcar en el caso del café torrefacto), el café premolido y el café liofilizado dañan el mecanismo de molienda.

- ▶ Llene el recipiente de café en grano exclusivamente con café en grano tostado.

- ▶ Retire la tapa de protección de aroma.
- ▶ Rellene el recipiente con café en grano y cierre la tapa de protección de aroma.

Determinar la dureza del agua

Debe ajustar la dureza del agua durante la primera puesta en funcionamiento. Si conoce la dureza del agua que está empleando, continúe directamente con el siguiente apartado. Si no conoce la dureza del agua, la puede determinar antes de seguir:

- ▶ Sujete la tira reactiva Aquadur® suministrada bajo el agua corriente durante 1 segundo. Sacuda el agua.
- ▶ Espere aprox. 1 minuto.
- ▶ Lea el grado de dureza del agua según la coloración de la tira reactiva Aquadur® con ayuda de la descripción que aparece en el embalaje.

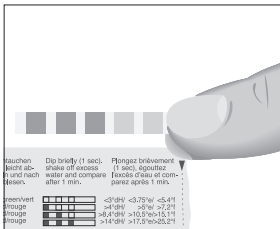

Primera puesta en funcionamiento

⚠ ADVERTENCIA

Peligro de muerte por descarga eléctrica en caso de funcionamiento con un cable de alimentación defectuoso.

- ▶ No ponga nunca la máquina en funcionamiento si presenta daños o si el cable de alimentación está deteriorado.

ATENCIÓN

La leche, el agua gasificada y otros líquidos pueden dañar el depósito de agua o la máquina.

- ▶ Llene el depósito de agua exclusivamente con agua fresca y fría.

Condición previa: el recipiente de café en grano está lleno.

- ▶ En el caso de máquinas con cable de alimentación **enchufable:** Conecte el cable de alimentación con la máquina.
- ▶ Inserte el enchufe de alimentación en una toma de corriente.
- ▶ Pulse el botón de mando marcha/parada  para conectar la W8. «Sprachauswahl»
- ▶ Pulse el botón > o < hasta que se indique el idioma deseado, p. ej. «Español».
- ▶ Pulse el botón «Guardar». «Dureza del agua»

i En el apartado anterior se explica cómo determinar la dureza del agua.

- ▶ Pulse el botón > o < para modificar el ajuste de la dureza del agua.
- ▶ Pulse el botón «Guardar». «Funcionamiento del filtro» / «Colocar el filtro»
- ▶ Coloque un recipiente debajo de la salida de café y otro debajo del vaporizador de espuma fina.
- ▶ Retire el depósito de agua y enjuáguelo con agua fría.
- ▶ Abra el portafiltros.



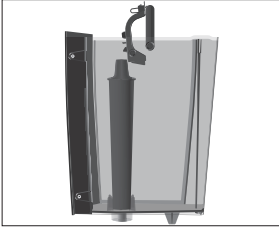

- ▶ Introduzca el cartucho de filtro CLARIS Pro Smart+ en el depósito de agua ejerciendo una ligera presión.
- ▶ Cierre el portafiltros. Éste encaja audiblemente.
- ▶ Llene el depósito de agua con agua fresca y fría, y vuelva a colocarlo.

i La máquina detecta automáticamente que acaba de colocar el cartucho de filtro.

«El filtro se enjuaga», el agua fluye directamente hacia la bandeja recogegotas.

«El sistema se llena», sale agua por la salida de agua caliente.

«La máquina se calienta»

«La máquina se enjuaga»

«Sist. leche se aclara»

«Vaciar recipiente»

- ▶ Vacíe la bandeja recogegotas y vuelva a colocarla. Se indica la pantalla de inicio. Ahora su W8 está lista para funcionar.

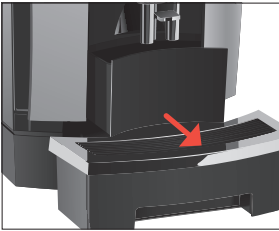

Manejar su W8: el JURA Cockpit

Con el **JURA Cockpit** podrá manejar su W8. Pulse el botón **>** durante **aproximadamente 2 segundos** para acceder a JURA Cockpit.



Símbolo	Significado
	Área «Conservación» (azul)
	Área «Ajuste de la máquina» (verde)
	Contador de preparaciones, contador diario, contador de programas de conservación
	Modo filtro

Conectar la leche

Su W8 permite obtener una espuma de leche cremosa de burbujas muy finas y con una consistencia perfecta. El criterio principal para espumar la leche es una temperatura de la leche de 4–8 °C. Por este motivo, recomendamos el uso de un refrigerador de leche o un recipiente de leche.

- ▶ Retire la tapa protectora del vaporizador de espuma fina.
- ▶ Acople el tubo de leche al vaporizador de espuma fina.

i El sistema de leche de su W8 está equipado con la pieza de conexión **HP3** y la salida de leche intercambiable **CX3**.

- ▶ Conecte el otro extremo del tubo de leche a un recipiente o refrigerador de leche.

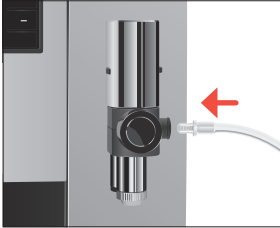

4 Preparación

Especialidades:

Página ● ○ ○	«Espresso»	«Cappuccino»
	«Café»	«Macchiato»
Página ○ ● ○	«Americano»	«Cortado»
	«Lungo»	«Espresso macchiato»
Página ○ ○ ●	«Especial»	«Flat White»
	«Agua caliente»	«Espuma de leche»

Información básica sobre la preparación:

Objetivo	Procedimiento
Modificar la intensidad del café de un producto simple	Pulse el botón < o > durante el proceso de molienda
Modificar la cantidad de un producto simple	Pulse el botón < o > durante la preparación
Guardar la cantidad de un producto simple de forma duradera	Inmediatamente después de la preparación «Guardar» pulse la tecla
Modificar la cantidad, la intensidad del café y la temperatura de un producto cualquiera	Pulse durante 2 segundos sobre el botón de un producto y «Ajustes del producto» realice los ajustes deseados
Mostrar más productos	Pulse el botón > para mostrar la siguiente página de productos
Preparar 2 especialidades de café (para café y Espresso)	Pulse 2 veces el botón de preparación en un plazo de 2 segundos
Detener la preparación	Botón «X» pulse la tecla

Caliente es la mejor manera de disfrutar del sabor del café. En una taza de porcelana fría la bebida pierde calor y, por consiguiente, también sabor. Por ello le recomendamos calentar/precalentar las tazas. Puede adquirir un calentador de tazas JURA en su distribuidor habitual.

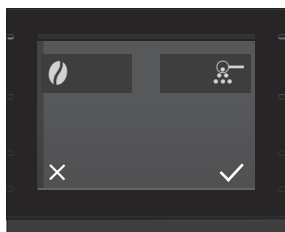

Preparación con preselección (Speciality Selection)



Latte Macchiato, Cappuccino y otras especialidades de café con leche



Pulse el botón  para acceder a Speciality Selection. Elija ahora la preselección deseada para su siguiente producto:

Speciality Selection	Significado
 – «Extra Shot» (para Latte Macchiato, Cappuccino y Flat White)	El producto se prepara en 2 procesos de infusión con la mitad de la cantidad de agua cada uno para conseguir una especialidad de café con un sabor especialmente intenso.
 – Café molido (todas las especialidades de café)	El producto se prepara con café molido.

Su W8 prepara las siguientes especialidades de café con leche solo pulsando un botón:

- Cappuccino
- Latte Macchiato
- Cortado
- Espresso Macchiato
- Flat White

Ejemplo: latte Macchiato

Condición previa: la leche está acoplada al vaporizador de espuma fina.

- ▶ Coloque un vaso debajo del vaporizador de espuma fina.
 - ▶ Pulse el botón «Macchiato» (en la página .
- La cantidad de espuma de leche preajustada cae en el vaso.

i Se produce una pausa corta durante la cual la leche caliente se separa de la espuma de leche. De esta manera, se podrán producir las capas características de un Latte Macchiato.

La cantidad de agua preajustada del Espresso cae en el vaso.

Para un funcionamiento impecable del vaporizador de espuma fina, es estrictamente necesario limpiarlo **diariamente** si ha preparado leche (véase capítulo 7 «Conservación – Limpiar el sistema de leche»).

Espresso y café



Ejemplo: café

- ▶ Coloque una taza debajo de la salida de café.
 - ▶ Pulse el botón «Café» (en la página ●○○).
- La cantidad de agua preajustada del café cae en la taza.

Americano y Lungo

En el caso del Americano y el Lungo, la W8 combina el café con el agua caliente aplicando un método de preparación especial. De este modo se consigue una especialidad de café muy intensa y fácil de digerir. La cantidad de agua adicional se puede modificar (véase capítulo 4 «Preparación – Adaptar los ajustes del producto»).

Café molido

Mediante el embudo de llenado para café molido puede utilizar una segunda variedad de café, por ejemplo café descafeinado.

Información básica acerca del café molido:

- No añada nunca más de dos cucharadas dosificadas rasas de café molido.
- No utilice café molido demasiado fino. Este podría obstruir el sistema y el café solo saldría gota a gota.
- Si ha cargado una cantidad insuficiente de café molido, se indica «Insuficiente café molido» y la W8 interrumpe el proceso.
- La especialidad de café deseada ha de prepararse en un plazo de aproximadamente 1 minuto después de cargar el café molido. En caso contrario la W8 interrumpe el proceso y vuelve a estar lista para funcionar.
- La preparación de todas las especialidades de café con café molido sigue siempre el mismo patrón.

Ejemplo: espresso con café molido

- ▶ Coloque una taza de Espresso debajo de la salida de café.
- ▶ Pulse el botón ☑ para acceder a Speciality Selection.
- ▶ Pulse el botón «Café molido» ☕.
- ▶ Pulse el botón ✓.
- ▶ Pulse el botón «Espresso» (en la página ●○○).
«Añadir café molido»

4 Preparación

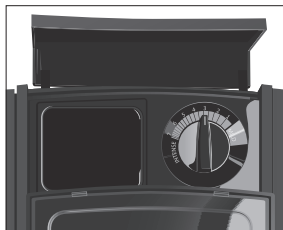

- ▶ Abra la tapa del embudo de llenado para café molido.
- ▶ Ponga una cucharada rasa de café molido en el embudo de llenado con la cuchara dosificadora.
- ▶ Cierre la tapa del embudo de llenado.
- ▶ Pulse el botón «Más».
La cantidad de agua preajustada del Espresso cae en la taza.

Agua caliente

⚠ ATENCIÓN



Peligro de escaldadura por salpicaduras de agua caliente.

- ▶ Evite el contacto directo con la piel.
-
- ▶ Coloque una taza debajo de la salida de agua caliente.
 - ▶ Pulse el botón «Agua caliente» (en la página ○○●).
 - La cantidad de agua preajustada cae en la taza.

Ajustar el mecanismo de molienda

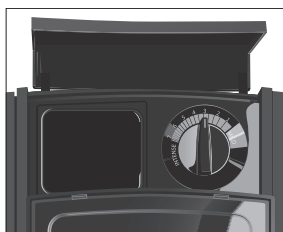

Usted puede adaptar el mecanismo de molienda al grado de tueste de su café.

El ajuste correcto del grado de molido se reconocerá por la homogeneidad con la que el café sale por la salida de café. Además, se formará una crema fina y densa.

- ▶ Abra la tapa del embudo de llenado para café molido.
- ▶ Coloque el selector giratorio para el ajuste del grado de molido en la posición deseada.
- ▶ Cierre la tapa del embudo de llenado para café molido.

Adaptar los ajustes del producto

Pulse el botón de un producto durante **aprox. 2 segundos** para acceder a las posibilidades de ajuste:

- «**Ajustes del producto**»: Realizar ajustes individuales, como la intensidad del café, la cantidad de agua, etc.
- «**Recolocar el producto**»: Cambiar los productos en la pantalla de inicio

Los ajustes permanentes en el modo de programación siguen siempre el mismo patrón.

Ejemplo: así se modifica la intensidad del café de una variedad de café.

- ▶ Pulse durante **aprox. 2 segundos** la tecla «**Café**».
- ▶ Pulse el botón «**Ajustes del producto**».
«**Intensidad del café**»
 - i** Según el producto seleccionado son posibles diferentes ajustes: Pulse el botón ◀ o ▶ para navegar por las diferentes posibilidades de ajuste.
- ▶ Pulse el botón > o < para modificar el ajuste.
- ▶ Pulse el botón «**Guardar**».
- ▶ Pulse el botón «**X**» para volver a la pantalla de inicio.

5 Funcionamiento diario

Conectar y desconectar la máquina



- ▶ Coloque un recipiente debajo de la salida de café y otro debajo del vaporizador de espuma fina.
 - ▶ Pulse el botón de mando marcha/parada .
- «La máquina se enjuaga»
Su W8 está encendida o apagada.

- i** Al desconectar la máquina, el sistema solo se enjuaga si se preparó una especialidad de café.
- i** Si se ha preparado leche antes de la desconexión, se requerirá realizar una limpieza del sistema de leche («Limpieza del sistema de leche»). El proceso de desconexión continúa de manera automática transcurridos 30 segundos.

Llenar el depósito de agua

La conservación diaria de la máquina y la higiene en el manejo de la leche, el café y el agua son decisivas para un resultado de café siempre perfecto en la taza. Por este motivo, cambie el agua **diariamente**.

ATENCIÓN

La leche, el agua gasificada y otros líquidos pueden dañar el depósito de agua o la máquina.

- ▶ Llene el depósito de agua exclusivamente con agua fresca y fría.
-
- ▶ Retire el depósito de agua y enjuáguelo con agua fría.
 - ▶ Llene el depósito de agua con agua fresca y fría, y vuelva a colocarlo.

Medidas de conservación

Conseguir una calidad del café óptima depende de múltiples factores. Una de las condiciones imprescindibles es la conservación regular de su W8. Lleve a cabo las siguientes medidas:

Medida de conservación	a diario	en caso necesario	Observación
Vaciar la bandeja recogegotas y el depósito de posos y enjuagar ambas piezas con agua templada (la pieza insertable para la bandeja recogegotas, la propia bandeja recogegotas y el depósito de posos de café son aptos para lavavajillas)	▪		Vacíe siempre el depósito de posos de café con la máquina conectada. Solo así se garantiza el restablecimiento del contador de posos de café.

Medida de conservación	a diario	en caso necesario	Observación
Limpiar el sistema de leche (si está muy sucio, desmontarlo y enjuagarlo adicionalmente)		▪	Véase capítulo 7 «Conservación – Limpiar el sistema de leche». Recomendamos desarmar y lavar el vaporizador profesional de espuma fina una vez a la semana (véase capítulo 7 «Conservación – Desmontar y enjuagar el vaporizador de espuma fina»)
Enjuagar el tubo de leche		▪	
Limpiar el depósito de agua	▪		
Limpiar la superficie de la máquina con un paño limpio, suave y húmedo (por ejemplo, de microfibra)	▪		
Cambiar el tubo de leche con la pieza de conexión HP3		aprox. cada 3 meses	
Cambiar la salida de leche intercambiable CX3		aprox. cada 3 meses	
Limpiar las paredes internas del depósito de agua con un cepillo		▪	
Limpiar el lado superior e inferior de la plataforma de tazas		▪	
Limpiar a fondo la bandeja recoge gotas y el depósito de posos de café		▪	

i Puede consultar más información sobre la conservación de su W8 en el área «Conservación» , en la opción del programa «Informaciones».

6 Ajustes de la máquina

Pulse el botón > durante **aproximadamente 2 segundos** para acceder a JURA Cockpit.

En el apartado «Ajuste de la máquina»  puede realizar los siguientes ajustes:

Opción del programa	Explicación
Página ●○○	
«Desconectar después de»	Ajustar el tiempo de desconexión automática para ahorrar energía (desconexión tras 15 minutos, 30 minutos o de 1 a 9 horas después de la última acción realizada en la máquina)
«Dureza del agua»	Ajustar la dureza del agua empleada (de 1 °dH a 30 °dH) para evitar la calcificación de su máquina
«Nombre del producto»	Indicar imágenes de producto con/sin nombres de producto en la pantalla de inicio
«Unidades»	Ajustar la unidad de la cantidad de agua (ml u oz)
Página ○●○	
«Enjuague del sistema de leche»	Automático: El enjuague del sistema de leche se inicia automáticamente 15 minutos después de la preparación de una especialidad de café con leche. Manual: El enjuague del sistema de leche se puede activar manualmente a través del Cockpit en el área  .
«Vaciar el sistema»	Vaciar el sistema para proteger la W8 contra daños por heladas durante el transporte (véase capítulo 10 «Transporte y eliminación respetuosa con el medioambiente – Transporte / Vaciar el sistema»).
«Selección de idioma»	Ajustar idioma
«Ajuste de fábrica»	Restablecer su W8 a los ajustes de fábrica (a continuación se desconecta la máquina)
Página ○○●	
«Versión»	Consultar versión de software
«Ajustes puntuales»	Defina si se van a permitir o no los ajustes puntuales durante la preparación.
«Bloquear/desbloquear»	Bloquee o habilite diferentes productos.
«Ajustes del producto»	Defina si se pueden modificar los ajustes permanentes del producto.
Si se utiliza un JURA Connector en la interfaz de servicio de la W8, aparecerán otras funciones en la página ○○○●.	

7 Conservación

Indicaciones generales de conservación:

- Si hay un programa de conservación pendiente, se indica con un círculo rojo adicional en la pantalla de inicio (●○○○). Pulse el botón > durante **aproximadamente 2 segundos** para acceder a JURA Cockpit. La conservación de su W8 se controla en el apartado ❖.
- En el Cockpit de su W8, los programas de conservación a realizar se representan mediante mensajes con fondo rojo. Pulse el botón del mensaje correspondiente para acceder directamente al programa de conservación. Su W8 le indica los programas de conservación próximos a ejecutarse mediante un indicador de barra dentro del mensaje.
- Realice el programa de conservación necesario siempre que se le solicite.

Enjuagar la máquina



Podrá activar la limpieza del sistema de café manualmente en cualquier momento.

Condición previa: se indica la pantalla de inicio.

- ▶ Coloque un recipiente debajo de la salida de café y otro debajo del vaporizador de espuma fina.
- ▶ Pulse el botón > durante **aproximadamente 2 segundos** para acceder a JURA Cockpit.
- ▶ Pulse el botón ❖.
- ▶ Pulse el botón «Enjuague del sistema de café» para activar el proceso de enjuague.
«La máquina se enjuaga»
El proceso se detiene automáticamente.

Enjuagar el sistema de leche

Después de cada preparación de leche, la W8 requiere un enjuague del sistema de leche.

En los ajustes de la máquina puede ajustar si el enjuague del sistema de leche debe iniciarse manualmente o automáticamente a los 15 minutos tras la preparación (véase capítulo 6 «Ajustes de la máquina»).



Limpiar el sistema de leche

Condición previa: se indica la pantalla de inicio.

- ▶ Coloque un recipiente debajo del vaporizador de espuma fina.
 - ▶ Pulse el botón > durante **aproximadamente 2 segundos** para acceder a JURA Cockpit.
 - ▶ Pulse el botón ❄️.
 - ▶ Pulse el botón «Enjuague del sistema de leche» para activar el proceso de enjuague.
- El vaporizador de espuma fina se enjuaga. El proceso se detiene automáticamente.

Para un funcionamiento impecable del vaporizador de espuma fina, y por motivos de higiene, es estrictamente necesario **limpiarlo diariamente** si ha preparado leche.

ATENCIÓN

El empleo de productos limpiadores incorrectos puede hacer que aparezcan residuos en el agua o se produzcan daños en la máquina.

- ▶ Utilice exclusivamente productos de conservación originales JURA.

- ❗ Podrá adquirir el detergente del sistema de leche JURA en comercios especializados.
- ❗ Utilice el recipiente para la limpieza del sistema de leche suministrado.

Condición previa: en el Cockpit aparece «Limpieza del sistema de leche».

- ▶ Pulse el botón > durante **aproximadamente 2 segundos** para acceder a JURA Cockpit.
 - ▶ Pulse el botón «Limpieza del sistema de leche».
 - ▶ Pulse el botón «Inicio».
- «Limpieza del sistema de leche» / «Añadir el limpiador del sistema de leche»
- ▶ Retire el tubo de leche del recipiente de leche o del refrigerador de leche.
 - ▶ Vierta 1 unidad de dosificación de limpiador del sistema de leche en el recipiente para la limpieza del sistema de leche.

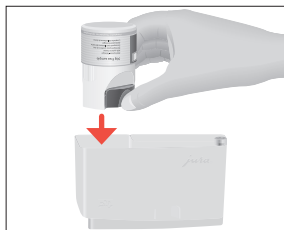



- ▶ Coloque el recipiente para la limpieza del sistema de leche debajo de la salida de agua caliente y el vaporizador de espuma fina y conecte el tubo de leche al recipiente.

i Para poder conectar correctamente el tubo de leche con el recipiente, debe estar equipado con una pieza de conexión HP3.

- ▶ Pulse el botón «Más». Se limpian el vaporizador de espuma fina y el tubo de leche. El proceso se detiene automáticamente.

Desmontar y enjuagar el vaporizador de espuma fina

Si no se crea suficiente espuma de leche o si la leche salpica fuera del vaporizador de espuma fina, es posible que el vaporizador esté sucio. Si es el caso, desmonte y enjuague el vaporizador de espuma fina.

i Recomendamos desarmar y lavar el vaporizador profesional de espuma fina una vez a la semana.

- ▶ Retire el tubo de leche y enjuáguelo a fondo bajo un chorro de agua corriente.
- ▶ Retire el vaporizador de espuma fina.

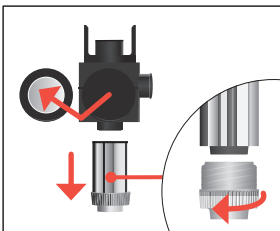
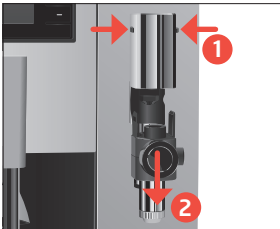

- ▶ Desmonte el vaporizador de espuma fina en cada uno de sus componentes.
- ▶ Enjuague a fondo todas las piezas bajo un chorro de agua corriente. En caso de residuos de leche muy resacos, sumerja primero los componentes en una solución de 250 ml de agua y 1 unidad de dosificación de limpiador del sistema de leche JURA. Enjuague después a fondo los componentes.

7 Conservación

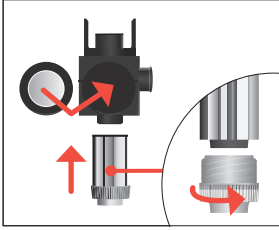

- ▶ Vuelva a ensamblar el vaporizador de espuma fina.
 - ❗ Compruebe siempre que todos los componentes estén correcta y firmemente ensamblados de modo que el vaporizador de espuma fina pueda funcionar a la perfección.
- ▶ Monte de nuevo el vaporizador de espuma fina en el sistema de leche.

Colocar/cambiar el filtro

En cuanto se agota el cartucho de filtro (dependiendo de la dureza del agua ajustada), la W8 solicita un cambio del filtro.

- ❗ Su W8 ya no necesitará descalcificación si emplea el cartucho de filtro CLARIS Pro Smart+.
- ❗ Los cartuchos de filtro CLARIS Pro Smart+ pueden adquirirse en comercios especializados.

Condición previa: se indica la pantalla de inicio. (O en el Cockpit «Filtro» aparece cuando se agota la capacidad del filtro utilizado.)

- ▶ Retire el depósito de agua y vacíelo.
- ▶ Abra el portafiltros y retire el cartucho de filtro CLARIS Pro Smart+ **antiguo**.
- ▶ Introduzca un **nuevo** cartucho de filtro CLARIS Pro Smart+ en el depósito de agua ejerciendo una ligera presión.
- ▶ Cierre el portafiltros. Éste encaja audiblemente.
- ▶ Llene el depósito de agua con agua fresca y fría, y vuelva a colocarlo.

La máquina detecta automáticamente que acaba de colocar/cambiar el cartucho de filtro.

«El filtro se enjuaga», el agua fluye directamente hacia la bandeja recogegotas.

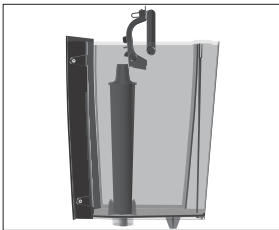

Limpiar la máquina

ATENCIÓN

Después de 180 preparaciones u 80 enjuagues de conexión, la W8 requiere una limpieza.

El empleo de productos limpiadores incorrectos puede hacer que aparezcan residuos en el agua o se produzcan daños en la máquina.

- Utilice exclusivamente productos de conservación originales JURA.

- ❗ El programa de limpieza dura aproximadamente 20 minutos.
- ❗ No interrumpa el programa de limpieza. La calidad de la limpieza se vería afectada por ello.
- ❗ Las pastillas de limpieza JURA pueden adquirirse en comercios especializados.

Condición previa: en el Cockpit aparece «Limpieza».

- Llene el depósito de agua.
- Pulse el botón > durante **aproximadamente 2 segundos** para acceder a JURA Cockpit.
- Pulse el botón «Limpieza».
- Pulse el botón «Inicio».
- «Vaciar cajón»
- Vacíe la bandeja recogegotas y el depósito de posos y vuelva a colocarlos.
- «Limpieza»
- Coloque un recipiente debajo de la salida de café y otro debajo del vaporizador de espuma fina.
- Pulse el botón «Más».
- Sale agua por la salida de café y por el vaporizador de espuma fina.
- El proceso se interrumpe, «Introducir pastilla».
- Abra la tapa del embudo de llenado para café molido.
- Introduzca una pastilla de limpieza JURA en el embudo de llenado.
- Cierre la tapa del embudo de llenado para café molido.
- Pulse el botón «Más».
- Sale agua varias veces por la salida de café y por el vaporizador de espuma fina.
- «Vaciar cajón»
- Vacíe la bandeja recogegotas y el depósito de posos y vuelva a colocarlos.

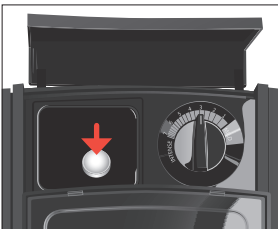

Descalcificar la máquina

La W8 se calcifica debido al uso y solicita automáticamente una descalcificación. La calcificación depende del grado de dureza del agua.

- ❗ Si utiliza un cartucho de filtro CLARIS Pro Smart+, no aparecerá ninguna solicitud de descalcificación.

⚠ ATENCIÓN El producto descalcificador puede provocar irritaciones en la piel y en los ojos.

- ▶ Evite el contacto con la piel y los ojos.
- ▶ Elimine el producto descalcificador enjuagando con agua limpia. Consultar a un médico después de un contacto con los ojos.

ATENCIÓN El empleo de productos descalcificadores incorrectos puede hacer que aparezcan residuos en el agua o se produzcan daños en la máquina.

- ▶ Utilice exclusivamente productos de conservación originales JURA.

ATENCIÓN La interrupción del proceso de descalcificación puede provocar daños en la máquina.

- ▶ Realice la descalcificación completamente.

ATENCIÓN El contacto del producto descalcificador con superficies delicadas (p. ej., mármol) puede provocar daños en las mismas.

- ▶ Elimine inmediatamente las salpicaduras.

-
- ❗ El programa de descalcificación dura aproximadamente 20 minutos.

- ❗ Las pastillas de descalcificación JURA pueden adquirirse en comercios especializados.

Condición previa: en el Cockpit aparece «Descalcificación».

- ▶ Pulse el botón > durante **aproximadamente 2 segundos** para acceder a JURA Cockpit.
- ▶ Pulse el botón «Descalcificación».
- ▶ Pulse el botón «Inicio».
«Vaciar recipiente»
- ▶ Vacíe la bandeja recogegotas y el depósito de posos y vuelva a colocarlos.
«Agente en el tanque»
- ▶ Retire el depósito de agua y vacíelo.

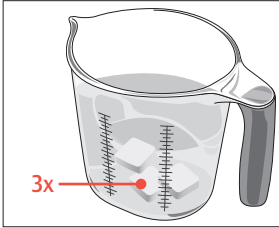

- ▶ Disuelva por completo 3 pastillas de descalcificación JURA en un recipiente con 600 ml de agua. Este proceso puede tardar algunos minutos.
- ▶ Llene el depósito de agua **vacío** con la solución y vuelva a colocarlo.



- ▶ Coloque un recipiente debajo de la salida de café y otro debajo del vaporizador de espuma fina.
 - ▶ Pulse el botón «Más».
- Sale agua varias veces por la salida de agua caliente y por el vaporizador de espuma fina.

«Vaciar recipiente».

- ▶ Vacíe la bandeja recogegotas y el depósito de posos y vuelva a colocarlos.

«Limpiar el depósito de agua» / «Llenar el depósito de agua»



- ▶ Vacíe los recipientes y vuelva a colocarlos debajo de la salida de agua caliente y el vaporizador de espuma fina.
 - ▶ Retire el depósito de agua y enjuáguelo a fondo.
 - ▶ Llene el depósito de agua con agua fresca y fría, y vuelva a colocarlo.
 - ▶ Pulse el botón «Más».
- El proceso de descalcificación continúa.

«Vaciar recipiente»

- ▶ Vacíe la bandeja recogegotas y el depósito de posos y vuelva a colocarlos.

i Enjuague el depósito de agua a fondo en caso de que se produzca una interrupción imprevista del proceso de descalcificación.

Descalcificar el depósito de agua

El depósito de agua puede calcificarse. Para que quede garantizado un funcionamiento correcto, debería descalcificar de vez en cuando el depósito de agua.

- ▶ Retire el depósito de agua.
- ▶ Si utiliza un cartucho de filtro CLARIS Pro Smart+, retírelo.
- ▶ Disuelva 3 pastillas de descalcificación JURA en el depósito de agua completamente lleno.
- ▶ Deje la solución descalcificadora en el depósito de agua durante varias horas (por ejemplo toda la noche).
- ▶ Vacíe el depósito de agua y enjuáguelo a fondo.

- ▶ Si utiliza un cartucho de filtro CLARIS Pro Smart+, vuelva a insertarlo.
- ▶ Llene el depósito de agua con agua fresca y fría, y vuelva a colocarlo.

Limpiar el recipiente de café en grano

El café en grano puede presentar una ligera capa de grasa que permanecerá adherida a las paredes del recipiente de café en grano. Estos residuos pueden afectar negativamente al resultado de la preparación de café. Por este motivo, limpie de vez en cuando el recipiente de café en grano.

Condición previa: el visualizador indica «Llenar café».

- ▶ Desconecte la máquina con el botón de mando marcha/parada .
- ▶ Retire la tapa de protección de aroma.
- ▶ Limpie el recipiente de café en grano con un paño seco y suave.
- ▶ Rellene el recipiente con café en grano y cierre la tapa de protección de aroma.

8 Mensajes en el visualizador

Mensajes en la pantalla de inicio

Mensaje	Causa/Consecuencia	Medida
«Llenar el depósito de agua»	El depósito de agua está vacío. La preparación no es posible.	► Llene el depósito de agua (véase capítulo 5 «Funcionamiento diario – Llenar el depósito de agua»).
«Vaciar cajón» / «Vaciar recipiente»	El depósito de posos está lleno. / La bandeja recogegotas está llena. La preparación no es posible.	► Vacíe el depósito de posos y la bandeja recogegotas (véase capítulo 5 «Funcionamiento diario – Medidas de conservación»).
«Falta recipiente»	La bandeja recogegotas está mal puesta o no está puesta. La preparación no es posible.	► Coloque la bandeja recogegotas.
«Llenar café»	El recipiente de café en grano está vacío. No puede preparar especialidades de café; sí de agua caliente o leche.	► Llene el recipiente de café en grano (véase capítulo 3 «Preparación y puesta en funcionamiento – Llenar el recipiente de café en grano»).
«Calor alto»	El sistema está demasiado caliente para iniciar un programa de conservación.	► Espere unos minutos hasta que el sistema se haya enfriado o prepare una especialidad de café o agua caliente.

Mensajes en el Cockpit

i Si hay un programa de conservación pendiente, se indica con un círculo rojo adicional en la pantalla de inicio (●○○○).

Mensaje	Causa/Consecuencia	Medida
El símbolo de filtro I se ilumina de color rojo. «Filtro»	El efecto del cartucho de filtro está agotado.	► Cambie el cartucho de filtro CLARIS Pro Smart+ (véase capítulo 7 «Conservación – Colocar/cambiar el filtro»).
«Limpieza»	La W8 requiere una limpieza.	► Realice la limpieza (véase capítulo 7 «Conservación – Limpiar la máquina»).
«Descalcificación»	La W8 requiere una descalcificación.	► Realice una descalcificación (véase capítulo 7 «Conservación – Descalcificar la máquina»).
«Limpieza del sistema de leche»	La W8 requiere una limpieza del sistema de leche.	► Realice una limpieza del sistema de leche (véase capítulo 7 «Conservación – Limpiar el sistema de leche»).

9 Eliminación de anomalías

Problema	Causa/Consecuencia	Medida
Al espumar leche, se hace muy poca espuma o la leche salpica fuera del vaporizador de espuma fina.	El vaporizador de espuma fina está sucio.	<ul style="list-style-type: none"> ▸ Limpie el vaporizador de espuma fina (véase capítulo 7 «Conservación – Limpiar el sistema de leche»). ▸ Desmonte y enjuague el vaporizador de espuma fina (véase capítulo 7 «Conservación – Desmontar y enjuagar el vaporizador de espuma fina»).
Durante la preparación de café, el café sólo sale gota a gota.	El café se ha molido demasiado fino y obstruye el sistema.	▸ Ajuste un grado de molido más grueso en el mecanismo de molienda (véase capítulo 4 «Preparación – Ajustar el mecanismo de molienda»).
	Probablemente no se haya ajustado correctamente la dureza del agua.	▸ Realice una descalcificación (véase capítulo 7 «Conservación – Descalcificar la máquina»).
Hay café molido detrás del depósito de posos de café.	Los granos utilizados provocan un volumen desproporcionado en el café molido.	▸ Reduzca la intensidad del café o ajuste un grado de molido menor (véase capítulo 4 «Preparación – Adaptar los ajustes del producto»).
Del vaporizador de espuma fina no sale agua o vapor o sale muy poca agua o vapor. El ruido de bombeo es muy silencioso.	La pieza de conexión del vaporizador de espuma fina puede estar obstruida por residuos de leche o partículas de cal que se han desprendido durante la descalcificación.	<ul style="list-style-type: none"> ▸ Retire el vaporizador de espuma fina. ▸ Desenrosque la pieza de conexión negra con ayuda del orificio hexagonal de la cuchara dosificadora para café molido. ▸ Limpie a fondo la pieza de conexión. ▸ Enrosque a mano la pieza de conexión.
El mecanismo de molienda hace mucho ruido.	En el mecanismo de molienda hay cuerpos extraños.	▸ Póngase en contacto con el servicio al cliente de su país (véase capítulo 13 «Contactos JURA / Advertencias legales»).
«ERROR 2» o «ERROR 5».	Si la máquina estuvo expuesta al frío durante mucho tiempo, el proceso de calentamiento puede estar bloqueado por motivos de seguridad.	▸ Caliente la máquina a temperatura ambiente.

Problema	Causa/Consecuencia	Medida
Se indican otros mensajes de «ERROR».	–	► Póngase en contacto con el servicio al cliente de su país (véase capítulo 13 «Contactos JURA / Advertencias legales»).

- i** Si no fue posible eliminar las anomalías, póngase en contacto con el servicio al cliente de su país (véase capítulo 13 «Contactos JURA / Advertencias legales»).

10 Transporte y eliminación respetuosa con el medioambiente



Transporte / Vaciar el sistema



Conserve el embalaje de la W8. Éste tiene la función de proteger la máquina cuando sea transportada.

Para proteger la W8 de heladas durante el transporte, el sistema ha de vaciarse.

Condición previa: se indica la pantalla de inicio.

- ▶ Coloque un recipiente debajo de la salida de café y otro debajo del vaporizador de espuma fina.
- ▶ Pulse el botón > durante **aproximadamente 2 segundos** para acceder a JURA Cockpit.
- ▶ Pulse el botón .
- ▶ Pulse varias veces el botón > hasta que la opción del programa «Vaciar el sistema» se muestre (página ).
- ▶ Pulse el botón «Vaciar el sistema».
- ▶ Retire el depósito de agua y vacíelo.

«El sistema se vacía»

Por el vaporizador de espuma fina y la salida de agua caliente sale vapor hasta que se vacíe el sistema. Su W8 está desconectada.

Eliminación

Elimine las máquinas antiguas respetando el medioambiente.



Las máquinas antiguas contienen valiosos materiales reciclables que deberían destinarse al reciclado. Por este motivo, las máquinas antiguas deben eliminarse a través de sistemas de recogida apropiados.

11 Datos técnicos

Voltaje	220–240 V ~, 50 Hz
Potencia	1450 W
Condiciones ambientales	Humedad del aire máx. 80 % Temperatura ambiental 10-35 °C
Nivel de intensidad acústica	$L_p < 70$ dB (A)
Marca de conformidad	CE UK
Presión de bomba	estática máx. 15 bar
Capacidad del depósito de agua (sin filtro)	3 l
Capacidad del recipiente de café en grano	500 g
Capacidad del depósito de posos	máx. 25 porciones
Longitud del cable	aprox. 1,1 m
Peso	aprox. 11,0 kg
Medidas (An × Al × P)	29,5 × 44,3 × 44,6 cm
Sistema de leche con pieza de conexión	HP3
Salida de leche intercambiable	CX3
Cartucho de filtro CLARIS Pro Smart+ (tecnología RFID)	Banda de frecuencia 13,56 MHz Potencia máx. de transmisión < 1 mW
JURA Connector (conexión Wi-Fi o Bluetooth)	Banda de frecuencia 2,4 GHz Potencia máx. de transmisión < 100 mW
Tipo JURA	773

Advertencias para los inspectores (contraensayos de conformidad con la norma DIN VDE 0701- 0702): El punto de puesta a tierra central (ZEP) se encuentra en la parte trasera de la máquina, al lado izquierdo de la conexión del cable de alimentación.

12 Índice alfabético

- A**
- Adaptar los ajustes del producto 19
 - Agua caliente 18
 - Ajustes de la máquina 22
 - Ajustes del producto
 - Adaptar 19
 - Americano 17
- B**
- Bandeja recogegotas 5
 - Pieza insertable 5
 - Botón
 - Botón de mando marcha/parada 5
- C**
- Cable de alimentación 5
 - Café 17
 - Café instantáneo
 - Café molido 17
 - Café molido 17
 - Cuchara dosificadora para café molido 5
 - Cappuccino 16
 - Cartucho de filtro CLARIS Pro Smart
 - Cambiar 26
 - Colocar 26
 - Círculo de usuarios 6
 - Cockpit 13, 22, 23
 - Conectar 20
 - Conservación 23
 - Contactos 38
 - Control remoto 12, 35
 - Cortado 16
 - Cuchara dosificadora para café molido 5
- D**
- Daños
 - Prevención de daños 8
 - Protocolo de actuación en caso de daños 7
 - Datos técnicos 35
 - Salida de leche intercambiable 35
 - Sistema de leche 35
 - Declaración de conformidad 38
 - Declaración de conformidad de la UE 38
 - Depósito de agua 5
 - Descalcificar 29
 - Llenar 20
 - Depósito de posos 5
 - Descalcificar
 - Depósito de agua 29
 - Máquina 28
 - Desconectar 20
 - Descripción de símbolos 6
 - Direcciones 38
 - Dureza del agua
 - Determinar la dureza del agua 11
- E**
- Eliminación 34
 - Eliminación de anomalías 32
 - Embudo de llenado
 - Embudo de llenado para café molido 5
 - Enjuagar
 - Máquina 23
 - Enjuague del sistema de leche 23
 - Espresso 17
- F**
- Filtro
 - Cambiar 26
 - Colocar 26
 - Flat White 16
- G**
- Grado de molido
 - Ajustar el mecanismo de molienda 18
 - Selector giratorio para ajuste del grado de molido 5
- I**
- Indicaciones de seguridad 6
 - Instalar
 - Instalar la máquina 11
- J**
- JURA
 - Contactos 38
- L**
- Latte Macchiato 16
 - Leche
 - Conectar la leche 14
 - Limpiar
 - Máquina 27
 - Recipiente de café en grano 30
 - Línea de asistencia telefónica 38

Llenar
 Depósito de agua 20
 Recipiente de café en grano 11
 Lungo 17

M

Máquina
 Descalcificar 28
 Enjuagar 23
 Instalar 11
 Limpiar 27
 Medidas de conservación 20
 Mensajes en el visualizador 31

N

Niños 7

P

Pieza insertable para la bandeja
 recogegotas 5
 Plataforma para tazas 5
 Preparación 15, 16
 Agua caliente 18
 Americano 17
 Café 17
 Café molido 17
 Cappuccino 16
 Cortado 16
 Espresso 17
 Espresso Macchiato 16
 Flat White 16
 Latte Macchiato 16
 Lungo 17
 Speciality Selection 16
 Primera puesta en funcionamiento 12
 Problemas
 Eliminación de anomalías 32
 Puesta en funcionamiento, primera 12
 Punto de puesta a tierra 35
 Punto de puesta a tierra central 35

R

Recipiente de café en grano
 Limpiar 30
 Llenar 11
 Recipiente de café en grano con tapa de
 protección de aroma 5
 RFID 35

S

Salida
 Salida de agua caliente 5
 Salida de agua caliente 5
 Salida de café
 Salida de café ajustable en altura 5
 Salida de café ajustable en altura 5
 Salida de leche intercambiable 35
 Selector giratorio para ajuste del grado de
 molido 5
 Servicio al cliente 38
 Sistema de leche 35
 Enjuagar 23
 Limpiar 24
 Vaporizador de espuma fina 5
 Speciality Selection
 Café molido 16
 Extra Shot 16

T

Tapa
 Depósito de agua 5
 Embudo de llenado para café molido 5
 Tapa de protección de aroma
 Recipiente de café en grano con tapa de
 protección de aroma 5
 Teléfono 38
 Transporte 34

U

Utilización
 Conforme a lo previsto 6

V

Vaciar el sistema 34
 Vaporizador de espuma fina 5
 Desmontar y enjuagar 25
 Visualizador 5
 Cockpit 13
 Visualizador, mensajes 31

13 Contactos JURA / Advertencias legales

Su servicio técnico de JURA



JURA Elektroapparate AG
Kaffeeweltstrasse 10
CH-4626 Niederbuchsiten
Tel. +41 (0)62 38 98 233

- i** Puede consultar más datos de contacto para su país en **jura.com**.
- i** En caso de que necesite ayuda con el manejo de su máquina, consulte la página web **jura.com/service**.
- i** ¡Su opinión nos importa! Benefíciense de las opciones de contacto facilitadas en **jura.com**.

- Directivas** La máquina cumple las siguientes directivas:
- 2006/42/CE – Directiva relativa a las máquinas
 - 2014/30/UE – Compatibilidad electromagnética
 - 2009/125/CE – Directiva sobre energía
 - 2011/65/UE – Directiva sobre restricciones a la utilización de determinadas sustancias peligrosas en aparatos eléctricos y electrónicos
 - 2014/53/UE – Directiva sobre equipos radioeléctricos

Puede consultar una declaración de conformidad de la UE detallada para su W8 en **jura.com/conformity**.

- Modificaciones técnicas** Reservado el derecho a introducir modificaciones técnicas. Las ilustraciones empleadas en el presente modo de empleo son esquemáticas y no muestran los colores originales de la máquina. Su W8 puede diferir en algunos detalles.

jura®



W8 (EA/SA/INTA)
Manual de instruções



Manual de instruções original
Leia o manual de instruções antes de utilizar o aparelho.

JURA Type 773

es

pt

A sua W8

1 Elementos de comando	42
2 Para a sua segurança	44
Observar o manual de instruções	44
Utilização conforme a finalidade	44
Limite do grupo de utilizadores	44
Utilização por crianças	45
Manuseamento em caso de danos	45
Prevenção de danos	46
Perigo de choque elétrico	47
Perigo de queimaduras, de ferimentos e de lesões	47
3 Preparação e colocação em funcionamento	48
Instalar o aparelho	48
Encher o depósito de grãos	48
Medir a dureza da água	48
Primeira colocação em funcionamento	49
Comandar a sua W8 – o JURA Cockpit	50
Conectar o tubo do leite	51
Conectar o tubo do leite	51
4 Preparação	51
Preparação com pré-seleção (Speciality Selection)	52
Latte macchiato, Cappuccino e outras especialidades de café com leite	52
Expresso e café	53
Americano e Lungo	53
Café moído	53
Água quente	54
Ajustar o moinho	55
Adaptar os ajustes de produto	55
5 Funcionamento diário	56
Ligar e desligar o aparelho	56
Encher o depósito de água	56
Medidas de manutenção	56

6 Ajustes do aparelho	58
7 Manutenção	59
Lavar o aparelho	59
Lavar o sistema de leite	59
Limpar o sistema de leite	60
Desmontar e lavar o bocal de espuma fina	61
Colocar/substituir o filtro	62
Limpar o aparelho	62
Descalcificar o aparelho	63
Descalcificar o depósito de água	65
Limpar o depósito de grãos	65
8 Mensagens no visor	66
9 Eliminação de falhas	67
10 Transporte e eliminação ecológica	68
Transportar / esvaziar o sistema	68
Eliminação	68
11 Dados técnicos	69
12 Índice remissivo	70
13 Endereços da JURA / Notas legais	72

1 Elementos de comando

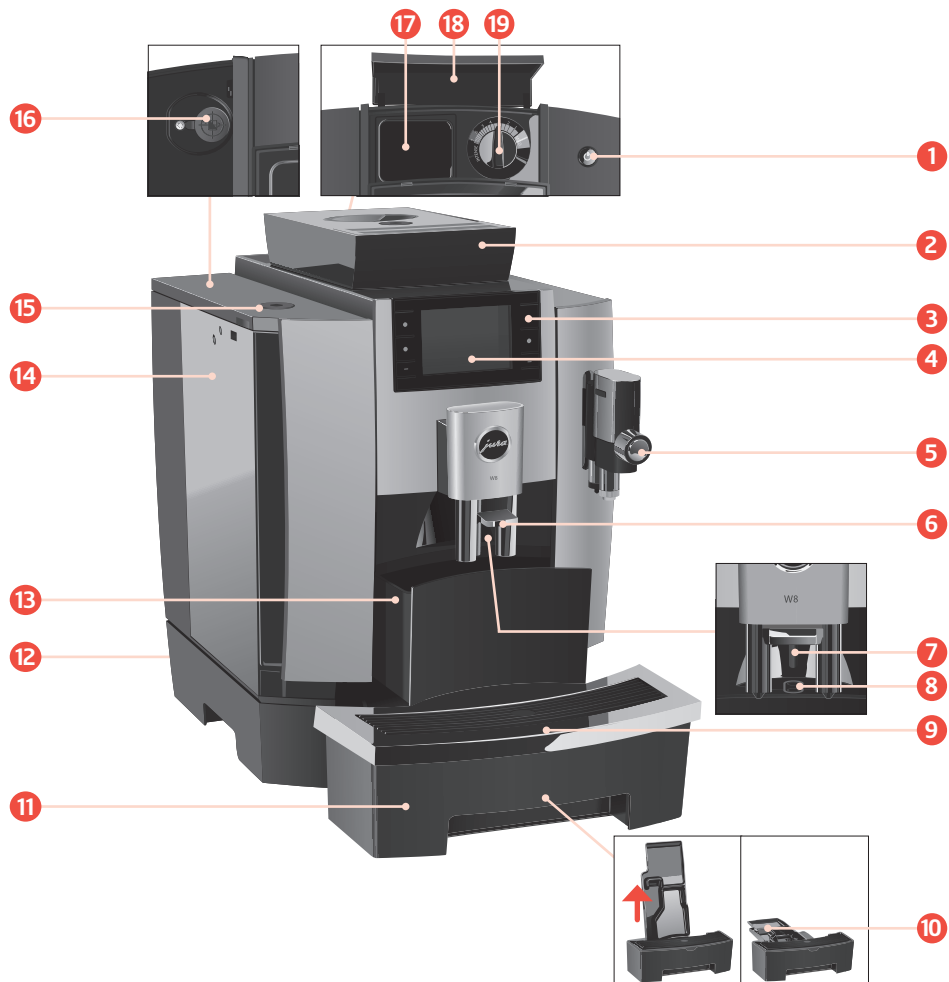

- 1 Tecla Liga/Desliga 
- 2 Depósito de grãos com tampa protetora do aroma (passível de ser fechado)
- 3 Teclas multifunções (função das teclas dependente da respetiva indicação no visor)
- 4 Visor
- 5 Sistema de leite com bocal de espuma fina (com altura ajustável)
- 6 Saída de café com altura ajustável
- 7 Saída de água quente
- 8 Sensor de chávena Coffee Eye
- 9 Base para chávenas com proteção
- 10 Complemento para a bandeja de recolha de água
- 11 Bandeja de recolha de água
- 12 Cabo de alimentação (ligada ou encaixável de forma fixa) (traseira do aparelho)
- 13 Depósito de borras de café
- 14 Depósito de água
- 15 Tampa do depósito de água (passível de ser fechado)
- 16 Interface de serviço para um JURA Connector disponível como opção
- 17 Funil de enchimento para café moído (desmontável)
- 18 Tampa do funil de enchimento para café moído
- 19 Seletor do grau de moagem
- 20 Reservatório para limpeza do sistema de leite
- 21 Colher de dosagem para café moído
- 22 Chave para tampa protetora do aroma e tampa do depósito de água

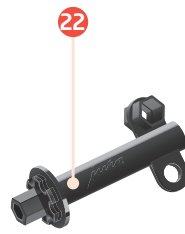
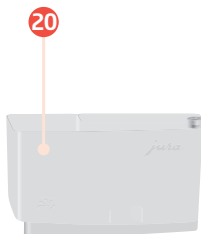

2 Para a sua segurança

Observar o manual de instruções

Antes da utilização do aparelho, leia e respeite este manual de instruções. Mantenha este manual de instruções nas proximidades do aparelho e entregue-o ao utilizador seguinte.

A inobservância do manual de instruções poderá levar a lesões graves ou a danos materiais. Assim, as instruções de segurança encontram-se identificadas da seguinte forma:

⚠ ATENÇÃO Identifica situações que poderão levar a lesões graves ou provocar a morte.

⚠ CUIDADO Identifica situações que poderão provocar ferimentos ligeiros.

CUIDADO Identifica situações que poderão causar danos materiais.

Utilização conforme a finalidade

Este aparelho foi concebido para utilização em estabelecimentos, na indústria ligeira, em explorações agrícolas, devendo ser operado por pessoal especializado e devidamente treinado, ou para utilização comercial por leigos. Destina-se apenas à preparação de café e ao aquecimento de leite e água. Qualquer outra forma de utilização é considerada não conforme.

Limite do grupo de utilizadores

As pessoas, incluindo crianças, que não estejam aptas a utilizar o aparelho com segurança, devido

- às suas faculdades físicas, sensoriais ou mentais ou
- à sua inexperiência ou falta de conhecimento, não devem utilizar o aparelho sem a supervisão ou orientação de uma pessoa responsável.

Aquando da utilização do cartucho do filtro CLARIS Pro Smart+ ou de um JURA Connector, são estabelecidas ligações via rádio. Informações concretas relativas à banda de frequência utilizada e à potência máxima de envio encontram-se no capítulo “Dados técnicos”.

Utilização por crianças

As crianças devem ser capazes de reconhecer e compreender os possíveis perigos de uma utilização incorreta do aparelho:

- Mantenha **as crianças com idade inferior a 8 anos** afastadas do aparelho ou supervise de perto os seus movimentos.
- **As crianças com idade superior a 8 anos** apenas poderão utilizar o aparelho sem supervisão, se já tiverem sido suficientemente elucidadas sobre o manuseamento seguro do mesmo.
- Os trabalhos de limpeza ou de manutenção não podem ser realizados por crianças sem a supervisão de uma pessoa responsável.
- Não permita que as crianças brinquem com o aparelho.

Manuseamento em caso de danos

Não utilize qualquer aparelho ou cabo de alimentação que apresente danos. Um subsequente choque elétrico poderá levar à morte.

- Se houver indícios de danos, separe o aparelho da rede. Para isso, desligar a W8 com a tecla Liga/Desliga . Só então retire a ficha de alimentação da tomada de alimentação.
- Substituir um **cabo de alimentação encaixável** danificado por um cabo de alimentação original da JURA. Cabos de alimentação inadequados poderão levar a danos.

- Apenas os serviços de assistência técnica autorizados da JURA poderão proceder a **reparações no aparelho e no cabo de alimentação ligado de forma fixa**. Reparações impróprias poderão levar a danos.

Prevenção de danos

Medidas para prevenir danos no aparelho e no cabo de alimentação:

- Não utilize a W8 e o cabo de alimentação na proximidade de superfícies quentes.
- Não roce o cabo de alimentação em arestas vivas, nem aperte o mesmo.
- Nunca deixe o cabo de ligação pendurado. O cabo de ligação poderá representar perigo de queda ou poderá ser danificado.
- Proteja a W8 de elementos climáticos e da luz solar direta.
- Ligue a W8 apenas à tensão de rede, de acordo com a placa de características. A placa de características está localizada no seu lado inferior.
- Ligue a W8 diretamente a uma tomada do local. Existe perigo de sobreaquecimento se forem utilizadas tomadas múltiplas ou cabos de extensão.
- Não utilize produtos de limpeza alcalinos ou alcoólicos, mas apenas produtos de limpeza suaves e um pano macio.
- Não utilize grãos de café tratados com aditivos ou caramelizados.
- Encha o depósito de água exclusivamente com água limpa, fria e sem gás.
- Em caso de ausência prolongada, desligue o aparelho com a tecla Liga/Desliga  e retire a ficha de alimentação da tomada de alimentação.

Perigo de choque elétrico

- Utilize apenas produtos de manutenção da JURA. Os produtos não expressamente recomendados pela JURA poderão danificar a sua W8.

A água é condutora de eletricidade. Nunca deixar que haja contacto entre água e corrente elétrica:

- Nunca segure a ficha de alimentação com as mãos húmidas.
- Não mergulhe a W8 e o cabo de alimentação em água.
- Não coloque a W8 ou as suas peças soltas na máquina de lavar loiça.
- Antes das operações de limpeza, desligue a W8 com a tecla Liga/Desliga . Limpe a W8 sempre com um pano húmido, mas nunca molhado. Proteja-a contra salpicos de água permanentes. A W8 não pode ser limpa com um jato de água.
- A W8 não deve ser instalada sobre uma superfície em que possa ser utilizado um jato de água.

Perigo de queimaduras, de ferimentos e de lesões

- Não toque nas saídas durante o funcionamento. Utilize as pegas previstas para o efeito.
- A sua W8 pode ser opcionalmente comandada à distância através de terminais móveis. Assegure-se de que, durante a preparação de um produto ou a ativação de um programa de manutenção, ninguém corre perigo, por exemplo, devido ao contacto com as saídas.
- Tenha atenção para que o respetivo bocal de espuma fina esteja corretamente montado e limpo. Caso contrário, o bocal de espuma fina ou as peças podem soltar-se.

Primeira colocação em funcionamento

⚠ ATENÇÃO

Perigo de morte por choque elétrico se a máquina for utilizada com o cabo de ligação danificado.

- ▶ Nunca utilize um aparelho se este ou o seu cabo de ligação à corrente apresentar danos.

CUIDADO

O leite, a água mineral com gás e outros líquidos podem danificar o depósito de água ou o aparelho.

- ▶ Encha o depósito de água exclusivamente com água limpa e fria.

Pré-requisito: o depósito de grãos está cheio.

- ▶ Em aparelhos com cabo de alimentação **encaixável:** Conecte o cabo de alimentação ao aparelho.
- ▶ Introduza a ficha de alimentação na tomada de alimentação.
- ▶ Pulse a tecla Liga/Desliga , para ligar a W8.
“Sprachauswahl”
- ▶ Pulse a tecla > ou < até ser exibido o idioma pretendido, por ex., “Português”.
- ▶ Pulse a tecla “Guardar”.
“Dureza da água”
 - i** Na secção anterior, poderá encontrar uma descrição para determinar a dureza da água.
- ▶ Pulse a tecla > ou <, para alterar o ajuste da dureza da água.
- ▶ Pulse a tecla “Guardar”.
“Funcionamento do filtro” / “Inserir o filtro”
- ▶ Coloque um recipiente por baixo da saída de café e outro por baixo do bocal de espuma fina.
- ▶ Remova o depósito de água e lave-o bem com água fria.
- ▶ Abra o suporte do filtro.



3 Preparação e colocação em funcionamento

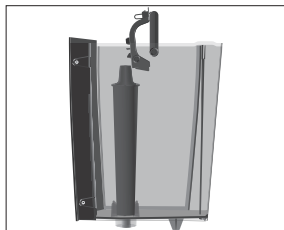

- ▶ Coloque o cartucho do filtro CLARIS Pro Smart+ no depósito de água, pressionando levemente.
- ▶ Feche o suporte do filtro. Ouvi-lo-á a encaixar.
- ▶ Encha o depósito de água com água limpa e fria e coloque-o novamente no aparelho.

i O aparelho reconhece automaticamente que colocou o cartucho do filtro, agora mesmo.

“Filtro é lavado”, a água sai diretamente para a bandeja de recolha de água.

“O sistema enche”, sai água pela saída de água quente.

“Aparelho aquecendo”

“Aparelho lavando”

“Lavando sist. Leite”

“Esvaziar bandeja”

- ▶ Esvazie a bandeja de recolha de água e volte a colocá-la. o ecrã inicial é exibido. A sua W8 está pronta a funcionar.

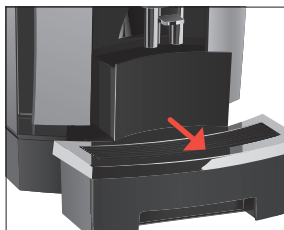

Comandar a sua W8 – o JURA Cockpit



Com o **JURA Cockpit**, comande a sua W8. Pulse a tecla > durante **cerca de 2 segundos**, para aceder ao JURA Cockpit.

Símbolo	Significado
	Área “Manutenção” (azul)
	Área “Ajuste do aparelho” (verde)
	Contador de preparações, contador diário, contador de operações de manutenção
	Ativação do filtro

Conectar o tubo do leite

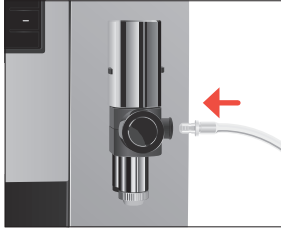

A sua W8 fornece uma espuma de leite fina, suavemente cremosa e de consistência persistente. O critério principal para espumar o leite é que este esteja a uma temperatura de 4–8 °C. Recomendamos, por isso, a utilização de um arrefecedor de leite ou de um reservatório de leite.

- ▶ Remova a tampa protetora do bocal de espuma fina.
- ▶ Encaixe o tubo do leite no bocal de espuma fina.
 - i** O sistema de leite da sua W8 está equipado com a peça de ligação **HP3** e a saída de leite substituível **CX3**.
- ▶ Conecte a outra extremidade do tubo do leite a um reservatório de leite ou a um arrefecedor de leite.

4 Preparação

Especialidades:

Página ● ○ ○	“Expresso”	“Cappuccino”
	“Café”	“Latte macchiato”
Página ○ ● ○	“Americano”	“Cortado”
	“Lungo”	“Expresso macchiato”
Página ○ ○ ●	“Especial”	“Flat White”
	“Água quente”	“Espuma leite”

Princípios básicos para a preparação:

Objetivo	Procedimento
Alterar o aroma do café de um produto simples	Pulsar a tecla < ou > durante o processo de moagem
Alterar a quantidade de um produto simples	Pulsar a tecla < ou > durante a preparação
Guardar permanentemente a quantidade de um produto simples	Imediatamente após a preparação, premir “Guardar”
Alterar a quantidade, o aroma do café e a temperatura de um produto qualquer	Pulsar a tecla de um produto durante 2 segundos e “Ajustes de produto” efetuar os ajustes pretendidos



Objetivo	Procedimento
Exibir outros produtos	Pulsar a tecla >, para exibir a próxima página de produtos
Preparar 2 especialidades de café (para café e expresso)	Pulsar a tecla de preparação 2 vezes em 2 segundos
Parar a preparação	Premir a “X” tecla

O café deve ser saboreado quente. Uma chávena de porcelana fria retira o calor da bebida – e o sabor. Recomendamos por isso, pré-aquecer as chávenas. Os dispositivos de aquecimento de chávenas da JURA estão disponíveis em lojas especializadas.

Preparação com pré-seleção (Speciality Selection)

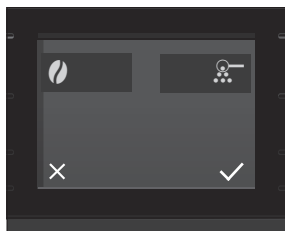
Pulse a tecla  para aceder à Speciality Selection. Agora, seleccione a pré-seleção pretendida para o seu produto seguinte:



Speciality Selection	Significado
 – “Extra Shot” (para Latte macchiato, Cappuccino e Flat white)	O produto é preparado com 2 processos de fervura com metade da quantidade de água cada – para uma especialidade de café com um sabor especialmente intenso.
 – Café moído (todas as especialidades de café)	O produto é preparado com pó de café.

Latte macchiato, Cappuccino e outras especialidades de café com leite

A sua W8 prepara-lhe as seguintes especialidades de café com leite com um simples toque de botão:

- Cappuccino
- Latte macchiato
- Cortado
- Espresso macchiato
- Flat white



Exemplo: latte macchiato

Pré-requisito: o leite está ligado ao bocal de espuma fina.

- ▶ Coloque um copo por baixo do bocal de espuma fina.
- ▶ Pulse a tecla “**Latte macchiato**” (na página ●○○).

A quantidade de espuma de leite pré-ajustada corre para o copo.

i Segue-se uma breve pausa durante a qual o leite quente é separado da espuma de leite. É assim que se formam as camadas características do Latte macchiato.

A quantidade de água pré-ajustada do expresso corre para o copo.

Para que o bocal de espuma fina funcione na perfeição, ele terá de ser limpo **diariamente** sempre que tenha preparado leite (ver capítulo 7 “Manutenção – Limpar o sistema de leite”).

Expresso e café



Exemplo: café

- ▶ Coloque uma chávena por baixo da saída de café.
- ▶ Pulse a tecla “**Café**” (na página ●○○).

A quantidade de água pré-ajustada do café corre para a chávena.

Americano e Lungo

No Americano e Lungo, a W8 combina o café com água quente, segundo um método de preparação especial. Obtém-se assim uma especialidade de café encorpada e de fácil digestão. Pode alterar a quantidade desta água adicional (ver capítulo 4 “Preparação – Adaptar os ajustes de produto”).

Café moído





Através do funil de enchimento para café em pó, tem a possibilidade de utilizar um segundo tipo de café, por exemplo, sem cafeína.

Princípios básicos para o café moído:

- Nunca coloque mais do que duas colheres de dosagem cheias de café moído.
- Não utilize café moído muito fino. Este tipo de café pode entupir o sistema e o café apenas corre em gotas.

- Caso tenha colocado pouco café moído, é exibido “Café moído insuficiente” e a W8 cancela o processo.
- A especialidade de café pretendida tem de ser preparada dentro de aproximadamente 1 minuto após o enchimento do café moído. Caso contrário, a W8 cancela o processo e fica novamente pronta a funcionar.
- A preparação de todas as especialidades de café com café moído ocorre sempre do mesmo modo.

Exemplo: expresso com café moído

- Coloque uma chávena de expresso por baixo da saída de café.
- Pulse a tecla , para aceder à Speciality Selection.
- Pulse a tecla “Café em pó” .
- Pulse a tecla .
- Pulse a tecla “Expresso” (na página ).
- Abra a tampa do funil de enchimento para café moído.
- Coloque uma colher de dosagem cheia de café moído no funil de enchimento.
- Feche a tampa do funil de enchimento.
- Pulse a tecla “Continuar”.

A quantidade de água pré-ajustada do expresso corre para a chávena.

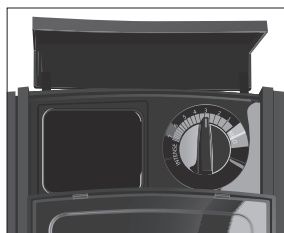

Água quente

CUIDADO

Perigo de escaldadura devido a salpicos de água quente.

- Evite o contacto direto com a pele.



- Coloque uma chávena por baixo da saída de água quente.
 - Pulse a tecla “Água quente” (na página ).
- A quantidade de água pré-ajustada corre para a chávena.

Ajustar o moinho

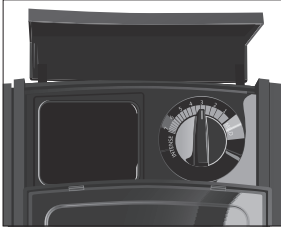

Poderá ajustar o moinho ao grau de torrefação do seu café.

O ajuste correto do grau de moagem pode ser reconhecido através da saída uniforme do café pela saída de café. Além disso, obtém-se um creme fino e espesso.

- ▶ Abra a tampa do funil de enchimento para café moído.
- ▶ Coloque o seletor do grau de moagem na posição pretendida.
- ▶ Feche a tampa do funil de enchimento para café moído.

Adaptar os ajustes de produto

Pulse a tecla de um produto durante **cerca de 2 segundos**, para aceder às opções de ajuste:

- **“Ajustes de produto”**: Realizar ajustes individuais, como aroma do café, quantidade de água, etc.
- **“Reposição do produto”**: Reposicionar os produtos no ecrã inicial

Os ajustes permanentes no modo de programação são sempre feitos da mesma maneira.

Exemplo: alterar o aroma de um café.

- ▶ Pulse a tecla durante **cerca de 2 segundos** **“Café”**.
- ▶ Pulse a tecla **“Ajustes de produto”**.
“Aroma do café”

i Conforme o produto selecionado, são possíveis vários ajustes: Pulse a tecla ◀ ou ▶, para navegar pelas diferentes opções de ajuste.

- ▶ Pulse a tecla > ou <, para alterar o ajuste.
- ▶ Pulse a tecla **“Guardar”**.
- ▶ Pulse a tecla **“X”**, para aceder novamente ao ecrã inicial.

5 Funcionamento diário

Ligar e desligar o aparelho



- ▶ Coloque um recipiente por baixo da saída de café e outro por baixo do bocal de espuma fina.
- ▶ Pulse a tecla Liga/Desliga .
- “Aparelho lavando”
- A sua W8 está ligada ou desligada.

- i** Ao desligar, o sistema é apenas lavado se tiver sido preparada uma especialidade de café.
- i** Em caso de preparação de leite, antes de desligar, ser-lhe-á solicitado que efetue uma limpeza do sistema de leite (“Limpeza do sistema de leite”). Após 30 segundos, o processo de desligamento prossegue automaticamente.

Encher o depósito de água

A manutenção diária do aparelho e a higiene aplicada no manuseamento com leite, café e água são decisivos para um resultado de café perfeito dentro da chávena. Por isso, mude a água **diariamente**.

CUIDADO

O leite, a água mineral com gás e outros líquidos podem danificar o depósito de água ou o aparelho.

- ▶ Encha o depósito de água exclusivamente com água limpa e fria.
- ▶ Remova o depósito de água e lave-o bem com água fria.
- ▶ Encha o depósito de água com água limpa e fria e coloque-o novamente no aparelho.

Medidas de manutenção

Uma qualidade do café ideal depende de muitos fatores. Um pré-requisito importante é a manutenção contínua da sua W8. Realize as seguintes ações:















Medida de manutenção	diariamente	se necessário	Nota
Esvaziar a bandeja de recolha de água e o depósito de borras de café, e lavar com água quente (o encaixe para a bandeja de recolha de água, a bandeja de recolha de água e o depósito de borras de café podem ser lavados na máquina de lavar loiça)	▪		Esvazie o depósito de borras de café sempre com o aparelho ligado. Só assim o contador de borras de café é reposto.

Medida de manutenção	diaria- mente	se necessário	Nota
Limpar o sistema de leite (desmontar e lavar também se a sujidade for intensa)		▪	Ver capítulo 7 “Manutenção – Limpar o sistema de leite”. Recomendamos a desmontagem e a lavagem do bocal de espuma fina pro uma vez por semana (ver capítulo 7 “Manutenção – Desmontar e lavar o bocal de espuma fina”)
Lavar o tubo do leite		▪	
Lavar o depósito de água	▪		
Limpar a superfície do aparelho com um pano limpo, macio e húmido (por exemplo, pano de microfibras)	▪		
Trocar o tubo do leite com a peça de ligação HP3		a cada 3 meses, aprox.	
Substitua a saída de leite substituível CX3		a cada 3 meses, aprox.	
Limpar as paredes interiores do depósito de água com um escovilhão		▪	
Limpar o lado superior e o lado inferior da base para châvenas		▪	
Limpar bem a bandeja de recolha de água e o depósito de borras de café		▪	

i Pode também encontrar informações para a manutenção da sua W8 na área “Manutenção”  no tópico do programa “Informações”.

6 Ajustes do aparelho

Pulse a tecla > durante **cerca de 2 segundos**, para aceder ao JURA Cockpit. Na secção “Ajuste do aparelho” , pode efetuar os seguintes ajustes:

Tópico do programa	Descrição
Página   	
“Desligar após”	Ajustar a hora de desligar automática, para poupar energia (desligar após 15 minutos, 30 minutos ou 1 a 9 horas após a última ação no aparelho)
“Dureza da água”	Ajustar a dureza da água utilizada (1 dH a 30 dH), para evitar uma calcificação do seu aparelho
“Nome do produto”	Exibir as imagens dos produtos com/sem nomes dos produtos no ecrã inicial
“Unidades”	Ajustar a unidade da quantidade de água (ml ou oz)
Página   	
“Lavagem do sistema de leite”	Automaticamente: a lavagem do sistema de leite arranca automaticamente 15 minutos após a preparação de uma especialidade de café com leite. Manualmente: a lavagem do sistema de leite pode ser ativada manualmente através do configurador, na área  .
“Esvaziar o sistema”	Esvaziar o sistema, para proteger a W8 de danos por geada durante o transporte (ver capítulo 10 “Transporte e eliminação ecológica – Transportar / esvaziar o sistema”).
“Seleção da língua”	Definir a língua
“Ajustes de fábrica”	Repôr os ajustes de fábrica da sua W8 (depois, o aparelho desliga-se)
Página   	
“Versão”	Visualizar a versão do software
“Ajustes únicos”	Defina se os ajustes únicos durante a preparação devem ser permitidos ou não.
“Bloquear/Desbloquear”	Bloqueie produtos individuais ou desbloqueie-os novamente.
“Ajustes de produto”	Defina se os ajustes de produto permanentes podem ser alterados.
Se for utilizado um JURA Connector na interface de serviço da W8, aparecerão outras funções na página     .	

7 Manutenção

Essencial para a manutenção:

- Se estiver pendente um programa de manutenção, este é indicado por um círculo vermelho adicional no ecrã inicial (●○○○).
- Pulse a tecla > durante **cerca de 2 segundos**, para aceder ao JURA Cockpit. Pode comandar a manutenção da sua W8 na secção ❖.
- No Cockpit da sua W8, são exibidos os programas de manutenção a executar, sob a forma de mensagens com fundo vermelho. Pulse a tecla da respetiva mensagem, para entrar diretamente no programa de manutenção. Os programas de manutenção iminentes sinalizam a sua W8 com uma indicação de barras dentro da mensagem.
- Efetue o respetivo programa de manutenção assim que lhe for solicitado.

Lavar o aparelho



A lavagem café pode ser ativada manualmente em qualquer altura.

Pré-requisito: o ecrã inicial é exibido.

- ▶ Coloque um recipiente por baixo da saída de café e outro por baixo do bocal de espuma fina.
- ▶ Pulse a tecla > durante **cerca de 2 segundos**, para aceder ao JURA Cockpit.
- ▶ Pulse a tecla ❖.
- ▶ Pulse a tecla “Lavagem café” para acionar o processo de lavagem.
- ▶ “Aparelho lavando”
O processo para automaticamente.

Lavar o sistema de leite

Após cada preparação de leite, a W8 solicita uma lavagem do sistema de leite.

Nos ajustes do aparelho, pode ajustar se a lavagem do sistema de leite deve ser ativada manual ou automaticamente, 15 minutos após a preparação (ver capítulo 6 “Ajustes do aparelho”).



Limpar o sistema de leite

Pré-requisito: o ecrã inicial é exibido.

- ▶ Coloque um recipiente por baixo do bocal de espuma fina.
- ▶ Pulse a tecla > durante **cerca de 2 segundos**, para aceder ao JURA Cockpit.
- ▶ Pulse a tecla ❖.
- ▶ Pulse a tecla “Lavagem do sistema de leite” para acionar o processo de lavagem.

O bocal de espuma fina é lavado. O processo para automaticamente.

Para que o bocal de espuma fina funcione na perfeição, e por razões de higiene, ele terá de ser limpo **diariamente**, sempre que tenha preparado leite.

CUIDADO

Se for utilizado um produto de limpeza incorreto, existe risco de danos no aparelho e de resíduos na água.

- ▶ Utilize apenas os produtos de manutenção originais da JURA.

- ❗ O produto de limpeza do sistema de leite da JURA pode ser adquirido numa loja especializada.
- ❗ Para realizar a limpeza, utilize o reservatório para limpeza do sistema de leite fornecido com o aparelho.

Pré-requisito: no Cockpit aparece “Limpeza do sistema de leite”.

- ▶ Pulse a tecla > durante **cerca de 2 segundos**, para aceder ao JURA Cockpit.
- ▶ Pulse a tecla “Limpeza do sistema de leite”.
- ▶ Pulse a tecla “Iniciar”.
“Limpeza do sistema de leite” / “Adicionar o produto de limpeza do sistema de leite”
- ▶ Remova o tubo do leite do reservatório de leite ou do arrefecedor de leite.
- ▶ Coloque 1 dose de produto de limpeza do sistema de leite no reservatório para limpeza do sistema de leite.

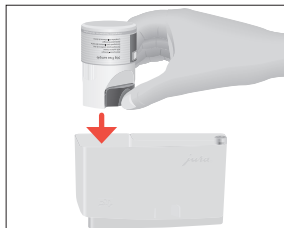



- ▶ Coloque o reservatório para limpeza do sistema de leite por baixo da saída de água quente e do bocal de espuma fina e conecte o tubo do leite ao reservatório.
 - ❗ Para poder ligar corretamente o tubo do leite ao reservatório para limpeza do sistema de leite, o tubo do leite deve estar equipado com uma peça de ligação HP3.
- ▶ Pulse a tecla “Continuar”.
O bocal de espuma fina e o tubo do leite são limpos.
O processo para automaticamente.

Desmontar e lavar o bocal de espuma fina

Se for produzida pouca espuma ao espumar o leite ou se o leite espirrar para fora do bocal de espuma fina, pode estar sujo. Nesse caso, desmonte e lave o bocal de espuma fina.

- ❗ Recomendamos a desmontagem e a lavagem do bocal de espuma fina pro uma vez por semana.
- ▶ Retire o tubo do leite e lave-o exaustivamente com água corrente.
- ▶ Remova o bocal de espuma fina.

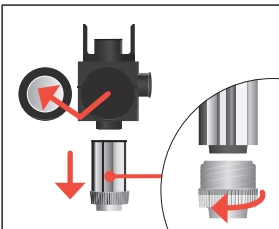
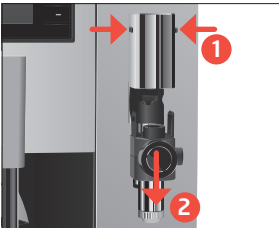

- ▶ Desmonte o bocal de espuma fina separando as suas peças soltas.
- ▶ Lave todas as peças com água corrente. Em caso de resíduos de leite muito secos, coloque primeiro as peças soltas numa solução de 250 ml de água e 1 dose do produto de limpeza do sistema de leite da JURA. Depois, lave bem as peças soltas.

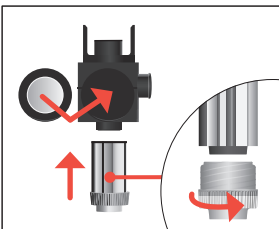

- ▶ Volte a montar o bocal de espuma fina.
 - ❗ Tenha atenção para que todas as peças soltas estejam devida e firmemente encaixadas, para que o bocal de espuma fina possa funcionar na perfeição.

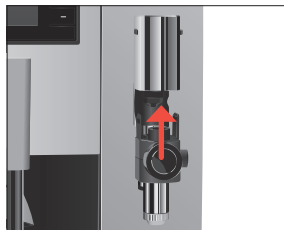

- ▶ Volte a montar o bocal de espuma fina no sistema de leite.

Colocar/substituir o filtro

Assim que o cartucho do filtro estiver esgotado (conforme a dureza da água ajustada), a W8 solicita uma mudança do filtro.

- ❗ A sua W8 não precisará de ser descalcificada se utilizar o cartucho do filtro CLARIS Pro Smart+.
- ❗ Os cartuchos do filtro CLARIS Pro Smart+ estão à venda em lojas especializadas.

Pré-requisito: o ecrã inicial é exibido. (Ou no Cockpit aparece “Filtro” quando a capacidade do filtro aplicado estiver esgotada.)

- ▶ Remova e esvazie o depósito de água.
- ▶ Abra o suporte do filtro e remova o cartucho do filtro CLARIS Pro Smart+ **usado**.

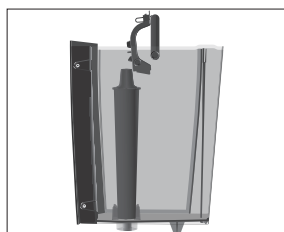

- ▶ Coloque um **novo** cartucho do filtro CLARIS Pro Smart+ no depósito de água, pressionando levemente.
- ▶ Feche o suporte do filtro. Ouvi-lo-á a encaixar.
- ▶ Encha o depósito de água com água limpa e fria e coloque-o novamente no aparelho.

O aparelho reconhece automaticamente que colocou/substituiu o cartucho do filtro, agora mesmo.

“Filtro é lavado”, a água sai diretamente para a bandeja de recolha de água.

Limpar o aparelho

Após 180 preparações ou 80 lavagens iniciais, a W8 solicita uma limpeza.

CUIDADO

Se for utilizado um produto de limpeza incorreto, existe risco de danos no aparelho e de resíduos na água.

- ▶ Utilize apenas os produtos de manutenção originais da JURA.

- ❗ O programa de limpeza dura aproximadamente 20 minutos.
- ❗ Não interrompa o programa de limpeza. Isso prejudicaria a qualidade da limpeza.
- ❗ As pastilhas de limpeza da JURA estão à venda em lojas especializadas.

Pré-requisito: no Cockpit aparece “Limpeza”.

- ▶ Encha o depósito de água.
- ▶ Pulse a tecla > durante **cerca de 2 segundos**, para aceder ao JURA Cockpit.
- ▶ Pulse a tecla “Limpeza”.
- ▶ Pulse a tecla “Iniciar”.
- ▶ “Esvaziar borras”
- ▶ Esvazie a bandeja de recolha de água e o depósito de borras de café e volte a colocar os mesmos.
- ▶ “Limpeza”
- ▶ Coloque um recipiente por baixo da saída de café e outro por baixo do bocal de espuma fina.
- ▶ Pulse a tecla “Continuar”.
- ▶ Sai água pela saída de café e pelo bocal de espuma fina. O processo é interrompido, “Adicionar pastilha”.
- ▶ Abra a tampa do funil de enchimento para café moído.

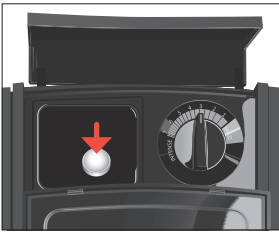

- ▶ Coloque uma pastilha de limpeza da JURA no funil de enchimento.
- ▶ Feche a tampa do funil de enchimento para café moído.
- ▶ Pulse a tecla “Continuar”.
- ▶ Sai várias vezes água pela saída de café e pelo bocal de espuma fina.
- ▶ “Esvaziar borras”
- ▶ Esvazie a bandeja de recolha de água e o depósito de borras de café e volte a colocar os mesmos.

Descalcificar o aparelho

Como consequência normal da sua utilização, ocorre o depósito de sedimentos de calcário na máquina. A W8 solicitará automaticamente uma descalcificação. A calcificação depende do grau de dureza da água utilizada.

i Não há solicitação para a descalcificação se utilizar um cartucho do filtro CLARIS Pro Smart+.

⚠ CUIDADO

Há perigo de irritação da pele e dos olhos devido ao agente descalcificador.

- ▶ Evite o contato com a pele e com os olhos.
- ▶ Remova o agente descalcificador com água limpa. Se houver contacto com os olhos, consulte um médico.

CUIDADO Se for utilizado um agente descalcificador incorreto, existe risco de danos no aparelho e de resíduos na água.

- ▶ Utilize apenas os produtos de manutenção originais da JURA.
-

CUIDADO Perigo de danos no aparelho se o processo de descalcificação for interrompido.

- ▶ Efetue a descalcificação até ao fim.
-

CUIDADO Existe risco de danos nas superfícies delicadas (p. ex. mármore) devido ao contacto com agente descalcificador.

- ▶ Remova imediatamente os salpicos que atinjam tais superfícies.
-

i O programa de descalcificação dura aproximadamente 20 minutos.

i As pastilhas anticalcário da JURA estão à venda em lojas especializadas.

Pré-requisito: no Cockpit aparece “Descalcificação”.

- ▶ Pulse a tecla > durante **cerca de 2 segundos**, para aceder ao JURA Cockpit.
- ▶ Pulse a tecla “Descalcificação”.
- ▶ Pulse a tecla “Iniciar”.
“Esvaziar bandeja”
- ▶ Esvazie a bandeja de recolha de água e o depósito de borras de café e volte a colocar os mesmos.
“Colocar no tanque”
- ▶ Remova e esvazie o depósito de água.
- ▶ Dissolva 3 pastilhas anticalcário da JURA num recipiente com 600 ml de água. O procedimento pode durar alguns minutos.
- ▶ Despeje a solução no depósito de água **vazio** e coloque-o novamente.

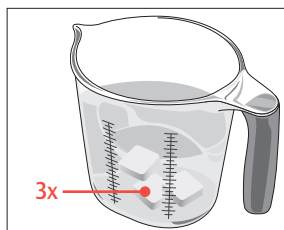

- ▶ Coloque um recipiente por baixo da saída de café e outro por baixo do bocal de espuma fina.
- ▶ Pulse a tecla “Continuar”.
Sai várias vezes água pela saída de água quente e pelo bocal de espuma fina.
“Esvaziar bandeja”.



- ▶ Esvazie a bandeja de recolha de água e o depósito de borras de café e volte a colocar os mesmos.

“Lavar o depósito de água” / “Encher o depósito de água”

- ▶ Esvazie os recipientes e volte a colocá-los por baixo da saída de água quente e por baixo do bocal de espuma fina.
- ▶ Remova o depósito de água e lave-o bem.
- ▶ Encha o depósito de água com água limpa e fria e coloque-o novamente no aparelho.
- ▶ Pulse a tecla “Continuar”.
O processo de descalcificação é continuado.

“Esvaziar bandeja”

- ▶ Esvazie a bandeja de recolha de água e o depósito de borras de café e volte a colocar os mesmos.

i No caso de uma interrupção imprevista do processo de descalcificação, lave bem o depósito de água.

Descalcificar o depósito de água

Podem ocorrer incrustações de calcário no depósito de água. Para garantir um funcionamento impecável, descalcifique regularmente o depósito de água.

- ▶ Remova o depósito de água.
- ▶ Se utilizar um cartucho do filtro CLARIS Pro Smart+, remova-o.
- ▶ Dissolva 3 pastilhas anticalcário da JURA no depósito de água completamente cheio.
- ▶ Deixe ficar o depósito de água com a solução de descalcificação durante várias horas (p. ex., durante a noite).
- ▶ Esvazie o depósito de água e lave-o bem.
- ▶ Se utilizar um cartucho do filtro CLARIS Pro Smart+, volte a colocá-lo.
- ▶ Encha o depósito de água com água limpa e fria e coloque-o novamente no aparelho.

Limpar o depósito de grãos

Os grãos de café podem apresentar uma ligeira camada de gordura que se fixa nas paredes do depósito de grãos. Estes resíduos podem influenciar negativamente o resultado do café. Por isso, limpe regularmente o depósito de grãos.

Pré-requisito: no visor é exibido “Encher café”.

- ▶ Desligue o aparelho com a tecla Liga/Desliga .
- ▶ Remova a tampa protetora do aroma.
- ▶ Limpe o depósito de grãos com um pano seco e macio.
- ▶ Coloque grãos de café no depósito de grãos e feche a tampa protetora do aroma.

8 Mensagens no visor

Mensagens no ecrã inicial

Mensagem	Causa/Consequência	Medida
“Encher o depósito de água”	O depósito de água está vazio. Não é possível realizar uma preparação.	▶ Encha o depósito de água (ver capítulo 5 “Funcionamento diário – Encher o depósito de água”).
“Esvaziar borras”/ “Esvaziar bandeja”	O depósito de borras de café está cheio. / A bandeja de recolha de água está cheia. Não é possível realizar uma preparação.	▶ Esvazie o depósito de borras de café e a bandeja de recolha de água (ver capítulo 5 “Funcionamento diário – Medidas de manutenção”).
“Falta bandeja”	A bandeja de recolha de água não está colocada corretamente ou não está colocada. Não é possível realizar uma preparação.	▶ Coloque a bandeja de recolha de água.
“Encher café”	O depósito de grãos está vazio. Não é possível preparar especialidades de café, mas é possível preparar água quente ou leite.	▶ Encha o depósito de grãos (ver capítulo 3 “Preparação e colocação em funcionamento – Encher o depósito de grãos”).
“Demasiado quente”	O sistema está quente demais para iniciar um programa de manutenção.	▶ Aguarde alguns minutos até o sistema ter arrefecido ou prepare uma especialidade de café ou água quente.

Mensagens no Cockpit

i Se estiver pendente um programa de manutenção, este é indicado por um círculo vermelho adicional no ecrã inicial (●○○○).

Mensagem	Causa/Consequência	Medida
O símbolo de filtro  acende a vermelho. “Filtro”	A ação do cartucho do filtro está esgotada.	▶ Substitua o cartucho do filtro CLARIS Pro Smart+ (ver capítulo 7 “Manutenção – Colocar/ substituir o filtro”).
“Limpeza”	A W8 solicita uma limpeza.	▶ Realize a limpeza (ver capítulo 7 “Manutenção – Limpar o aparelho”).
“Descalcificação”	A W8 solicita uma descalcificação.	▶ Realize a descalcificação (ver capítulo 7 “Manutenção – Descalcificar o aparelho”).
“Limpeza do sistema de leite”	A W8 solicita uma limpeza do sistema de leite.	▶ Realize uma limpeza do sistema de leite (ver capítulo 7 “Manutenção – Limpar o sistema de leite”).

9 Eliminação de falhas

Problema	Causa/Consequência	Medida
É produzida muito pouca espuma ao espumar leite ou salpica leite do bocal de espuma fina.	O bocal de espuma fina está sujo.	<ul style="list-style-type: none"> ▸ Limpe o bocal de espuma fina (ver capítulo 7 “Manutenção – Limpar o sistema de leite”). ▸ Desmonte e lave o bocal de espuma fina (ver capítulo 7 “Manutenção – Desmontar e lavar o bocal de espuma fina”).
Durante a preparação de café, o café corre apenas gota a gota.	<p>O café foi moído demasiado fino e entope o sistema.</p> <p>A dureza da água pode não ter sido ajustada corretamente.</p>	<ul style="list-style-type: none"> ▸ Ajuste o moinho para um grau de moagem mais grosso (ver capítulo 4 “Preparação – Ajustar o moinho”). ▸ Realize a descalcificação (ver capítulo 7 “Manutenção – Descalcificar o aparelho”).
Existe pó de café seco atrás do depósito de borras de café.	Os grãos de café utilizados levam a um maior volume de pó de café.	▸ Reduza o aroma do café ou ajuste o grau de moagem para mais fino (ver capítulo 4 “Preparação – Adaptar os ajustes de produto”).
Pelo bocal de espuma fina corre pouca ou nenhuma água ou vapor. O ruído da bomba é muito baixo.	A peça de ligação do bocal de espuma fina pode estar entupida por resíduos de leite ou de calcário que se soltaram durante a descalcificação.	<ul style="list-style-type: none"> ▸ Remova o bocal de espuma fina. ▸ Desaparafuse a peça de ligação preta com a ajuda da abertura sextavada da colher de dosagem para o café em pó. ▸ Limpe exaustivamente a peça de ligação. ▸ Com a mão, aperte bem a peça de ligação.
O moinho faz ruídos altos.	No moinho existem corpos estranhos.	▸ Contacte o serviço pós-venda no seu país (ver capítulo 13 “Endereços da JURA / Notas legais”).
“ERROR 2” ou “ERROR 5” é exibido.	Se o aparelho tiver sido colocado ao frio durante algum tempo, o aquecimento pode ficar bloqueado por motivos de segurança.	▸ Aqueça o aparelho à temperatura ambiente.
Outras “ERROR”-mensagens são exibidas.	–	▸ Contacte o serviço pós-venda no seu país (ver capítulo 13 “Endereços da JURA / Notas legais”).

i Caso não consiga eliminar as falhas, entre em contacto com o serviço pós-venda no seu país (ver capítulo 13 “Endereços da JURA / Notas legais”).

10 Transporte e eliminação ecológica





Transportar / esvaziar o sistema



Guarde a embalagem da W8. Ela serve como proteção para o transporte da máquina.

Para proteger a W8 da geada durante o transporte, o sistema tem de ser esvaziado.

Pré-requisito: o ecrã inicial é exibido.

- ▶ Coloque um recipiente por baixo da saída de café e outro por baixo do bocal de espuma fina.
- ▶ Pulse a tecla > durante **cerca de 2 segundos**, para aceder ao JURA Cockpit.
- ▶ Pulse a tecla .
- ▶ Pulse várias vezes a tecla >, até que o tópico do programa “Esvaziar o sistema” seja exibido (página   .
- ▶ Pulse a tecla “Esvaziar o sistema”.
- ▶ Remova e esvazie o depósito de água.

“O sistema é esvaziado”

Sai vapor do bocal de espuma fina e da saída de água quente, até o sistema estar vazio. A sua W8 está desligada.

Eliminação

Por favor, elimine os aparelhos velhos de forma ecológica.



Os aparelhos velhos possuem materiais recicláveis valiosos e devem ser entregues para a reciclagem. Portanto, elimine os aparelhos velhos através de postos de recolha adequados.

11 Dados técnicos

Tensão	220–240 V ~, 50 Hz
Potência	1450 W
Condições ambientais	Humidade do armáx. 80 % Temperatura ambiente 10–35 °C
Nível de pressão acústica	$L_p < 70$ dB (A)
Marcação de conformidade	CE UKCA
Pressão da bomba	estática máx. 15 bar
Capacidade do depósito de água (sem filtro)	3 l
Capacidade do depósito de grãos	500 g
Capacidade do depósito de borras de café	máx. 25 porções
Comprimento do cabo	aprox. 1,1 m
Peso	aprox. 11,0 kg
Dimensões (L × A × P)	29,5 × 44,3 × 44,6 cm
Sistema de leite com peça de ligação	HP3
Saída de leite substituível	CX3
Cartucho do filtro CLARIS Pro Smart+ (tecnologia de identificação por radiofrequência RFID)	Banda de frequência de 13,56 MHz Potência máxima de envio < 1 mW
JURA Connector (ligação Wi-Fi ou Bluetooth)	Banda de frequência de 2,4 GHz Potência máxima de envio < 100 mW
JURA tipo	773

Indicação para o inspetor (novos ensaios conforme a norma DIN VDE 0701-0702): O ponto de ligação à terra central está localizado na parte traseira do aparelho, à esquerda da ligação do cabo de alimentação.

12 Índice remissivo

A

- Adaptar os ajustes de produto 55
- Água quente 54
- Ajustes de produto
 - Adaptar 55
- Ajustes do aparelho 58
- Americano 53
- Aparelho
 - Descalcificar 63
 - Instalar 48
 - Lavar 59
 - Limpar 62

B

- Bandeja de recolha de água 43
 - Complemento 43
- Base para chávenas 43
- Bocal de espuma fina 43
 - Desmontar e lavar 61

C

- Cabo de alimentação 43
- Café 53
- Café granulado
 - Café moído 53
- Café moído 53
 - Colher de dosagem para café moído 43
- Cappuccino 52
- Cartucho do filtro CLARIS Pro Smart
 - Colocar 62
 - Substituir 62
- Cockpit 58, 59
- Colher de dosagem para café moído 43
- Colocação em funcionamento, primeira 49
- Complemento para a bandeja de recolha de água 43
- Configurador 50, 58
- Contactos 72
- Cortado 52
- Crianças 45

D

- Dados técnicos 69
 - Saída de leite substituível 69
 - Sistema de leite 69

Danos

- Manuseamento em caso de danos 45
- Prevenção de danos 46
- Declaração de conformidade 72
- Declaração UE de conformidade 72
- Depósito de água 43
 - Descalcificar 65
 - Encher 56
- Depósito de borras de café 43
- Depósito de grãos
 - Depósito de grãos com tampa protetora do aroma 43
 - Encher 48
 - Limpar 65
- Descalcificar
 - Aparelho 63
- Descalcificar
 - Depósito de água 65
- Descrição dos símbolos 44
- Desligar 56
- Dureza da água
 - Medir a dureza da água 48

E

- Eliminação de falhas 67
- Eliminação ecológica 68
- Encher
 - Depósito de água 56
 - Depósito de grãos 48
- Endereços 72
- Esvaziar o sistema 68
- Expresso 53

F

- Filtro
 - Colocar 62
 - Substituir 62
- Flat white 52
- Funil de enchimento
 - Funil de enchimento para café moído 43

G

- Grau de moagem
 - Seletor do grau de moagem 43
- Grupo de utilizadores 44

H

Hotline 72

I

Instalar

Instalar o aparelho 48

Instruções de segurança 44

J

JURA

Contactos 72

L

Latte macchiato 52

Lavagem do sistema de leite 59

Lavar

Aparelho 59

Leite

Conectar o tubo do leite 51

Ligação via rádio 49, 69

Ligar 56

Limpar

Aparelho 62

Depósito de grãos 65

Lungo 53

M

Manutenção 59

Medidas de manutenção 56

Mensagens no visor 66

Moinho

Ajustar o moinho 55

P

Ponto de ligação à terra 69

Ponto de ligação à terra central 69

Preparação 51, 52

Água quente 54

Americano 53

Café 53

Café moído 53

Cappuccino 52

Cortado 52

Expresso 53

Expresso macchiato 52

Flat white 52

Latte macchiato 52

Lungo 53

Speciality Selection 52

Primeira colocação em funcionamento 49

R

RFID 69

S

Saída

Saída de água quente 43

Saída de água quente 43

Saída de café

Saída de café com altura ajustável 43

Saída de café com altura ajustável 43

Saída de leite substituível 69

Seletor do grau de moagem 43

Serviço pós-venda 72

Sistema de leite 69

Bocal de espuma fina 43

Lavar 59

Limpar 60

Speciality Selection

Café moído 52

Extra Shot 52

T

Tampa

Depósito de água 43

Funil de enchimento para café moído 43

Tampa protetora do aroma

Depósito de grãos com tampa protetora do aroma 43

Tecla

Tecla Liga/Desliga 43

Telefone 72

Transporte 68

U

Utilização conforme a finalidade 44

V

Visor 43

Configurador 50

Visor, mensagens 66

13 Endereços da JURA / Notas legais

O seu serviço pós-venda JURA



JURA Elektroapparate AG
 Kaffeeweltstrasse 10
 CH-4626 Niederbuchsiten
 Tel. +41 (0)62 38 98 233

- i** Outros dados de contacto para o seu país podem ser consultados online em **jura.com**.
- i** Se precisar de apoio na utilização do seu aparelho, encontrará ajuda em **jura.com/service**.
- i** A sua opinião é importante! Utilize as possibilidades de contacto em **jura.com**.

- Diretivas** O aparelho cumpre as exigências das seguintes diretivas:
- 2006/42/CE – Diretiva Máquinas
 - 2014/30/UE – Compatibilidade eletromagnética
 - 2009/125/CE – Diretiva sobre energia
 - 2011/65/UE – Diretiva relativa à restrição do uso de determinadas substâncias perigosas em equipamentos elétricos e eletrónicos
 - 2014/53/UE – Diretiva relativa à harmonização da legislação dos Estados-Membros respeitante à disponibilização de equipamentos de rádio no mercado

Uma declaração UE de conformidade detalhada para a sua W8 encontra-se em **jura.com/conformity**.

- Alterações técnicas** Reservados os direitos de alterações técnicas. As ilustrações utilizadas neste manual de instruções são estilizadas e não mostram as cores originais do aparelho. A sua W8 pode apresentar detalhes diferentes.