

jura[®]

IMPRESSA XF50

Type 661

Originele gebruiksaanwijzing



Lees de gebruiksaanwijzing voordat u het apparaat gebruikt.

Legende:

- **DISPLAY** DISPLAYGEGEVENS = ter informatie
- **DISPLAY** DISPLAYGEGEVENS = ga te werk volgens de getoonde meldingen.



= Aanwijzing / Tip



= Belangrijk



Fig. 1

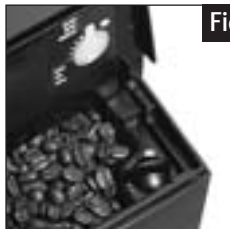

Fig. 2



Fig. 3



Fig. 4



Fig. 5



Fig. 6



Fig. 7



Fig. 8



Fig. 9



Fig. 10

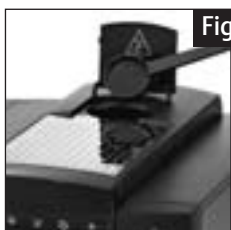

Fig. 11



Fig. 12



Fig. 13

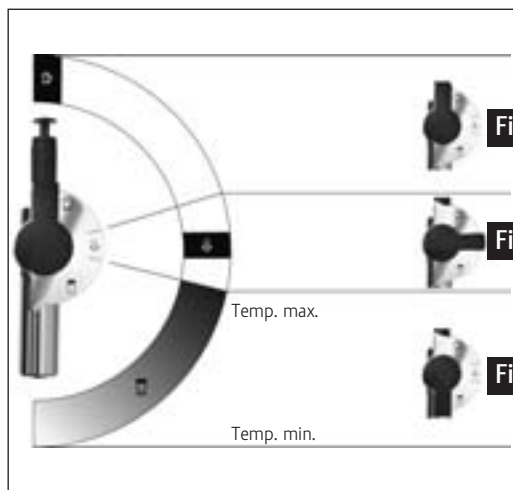

Fig. 18

Fig. 19

Fig. 20



Fig. 14

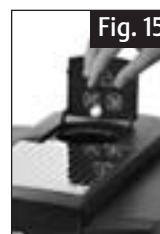

Fig. 15



Fig. 16



Fig. 17

Temp. max.

Temp. min.

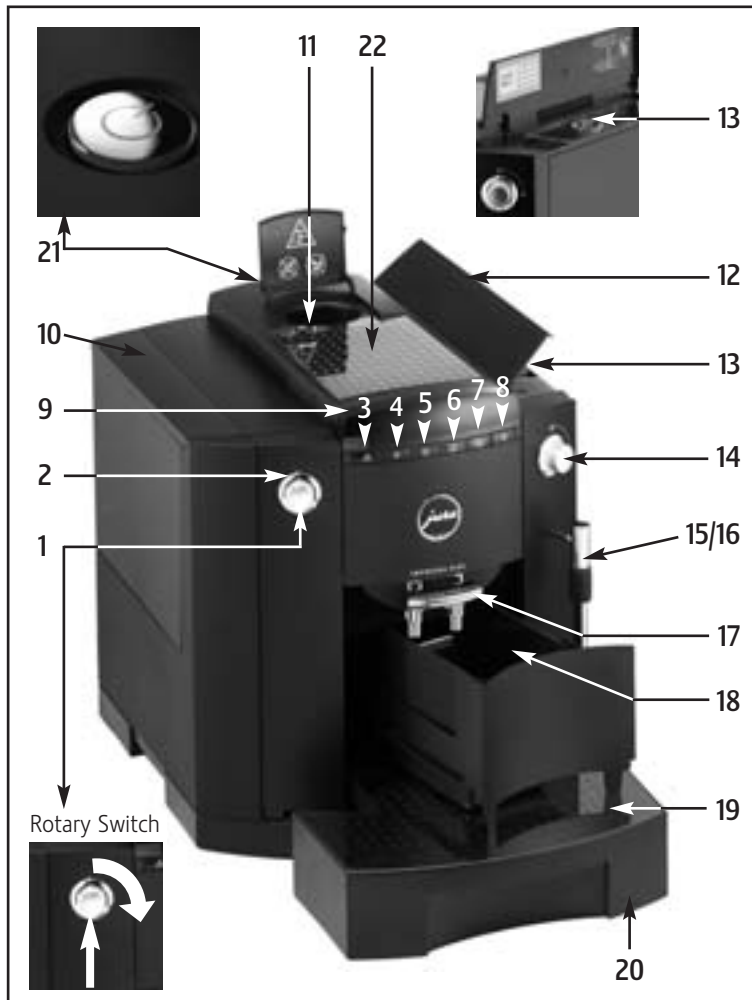

Bedieningselementen

1. Rotary Switch
2. Ringverlichting
3. Onderhoudstoets
4. Bereidingstoets 1 espresso
5. Bereidingstoets 2 espressi
6. Bereidingstoets 1 koffie
7. Bereidingstoets 2 koffie
8. Voorkeuzetoets stoom
9. Display-vijftalig systeem
10. Waterreservoir met draagbeugel
11. Vultrechter voor voorgemalen koffie
12. Afdekking bonenreservoir
13. Aroma-beschermdoeksel
14. Kraan voor stoom-/heetwaterbereiding
15. Verwisselbare Profi Cappuccinatore met melkaanzuigslang
16. Verwisselbaar heetwaterpijpje (zie fig. 5)
17. In hoogte verstelbare koffie-uitloop
18. Koffieresidubak
19. Kopjesplateau
20. Restwaterbak
21. Toets Aan/Uit (= Zero-Energy Switch)
22. Metalen plaat

Inhoudsopgave

1. Veiligheidsvoorschriften.....	pagina 6
1.1 Eigenlijk gebruik.....	pagina 6
1.2 Waarschuwingen.....	pagina 6
1.3 Preventiemaatregelen.....	pagina 6
2. Voorbereiden van de IMPRESSA.....	pagina 7
2.1 Controle netspanning.....	pagina 7
2.2 Controle elektrische zekering.....	pagina 7
2.3 Waterreservoir vullen.....	pagina 7
2.4 Met koffiebonen vullen.....	pagina 7
2.5 Instelling molen.....	pagina 7
3. Eerste inbedrijfstelling.....	pagina 8
4. Instelling waterhardheid.....	pagina 8
5. Gebruik van de filterpatroon CLARIS.....	pagina 9
5.1 Filter plaatsen.....	pagina 9
5.2 Filter vervangen.....	pagina 10
6. IMPRESSA spoelen.....	pagina 10
7. Instelling van de hoeveelheid koffiewater.....	pagina 11
8. Bereiding van 1 kopje koffie.....	pagina 11
9. Bereiding van 2 kopjes koffie.....	pagina 12
10. Bereiding van voorgemalen koffie.....	pagina 12
11. Bereiding van heet water.....	pagina 13
12. Bereiding van stoom.....	pagina 13
13. Profi Cappuccinatore.....	pagina 14
13.1 Bereiding van cappuccino met de Profi Cappuccinatore.....	pagina 14
13.2 Bereiding van warme melk met de Profi Cappuccinatore.....	pagina 15
13.3 Spoelen van de Profi Cappuccinatore.....	pagina 16
13.4 Demonteren en spoelen van de Profi Cappuccinatore.....	pagina 16
13.5 Reinigen van de Profi Cappuccinatore.....	pagina 16
14. IMPRESSA uitschakelen.....	pagina 17
15. Programmering.....	pagina 17
15.1 Programmapunt Producten.....	pagina 19
15.2 Programmapunt Filter.....	pagina 20
15.3 Programmapunt Waterhardheid.....	pagina 20
15.4 Programmapunt Energie.....	pagina 20
15.5 Programmapunt Automatische uitschakeltijd.....	pagina 21
15.6 Programmapunt Spoeling.....	pagina 21
15.7 Programmapunt Reset.....	pagina 22
15.8 Programmapunt Teller.....	pagina 22
15.9 Programmapunt Blokkeren.....	pagina 23
15.10 Programmapunt Informatie.....	pagina 24
15.11 Programmapunt Weergave ML/OZ.....	pagina 25
15.12 Programmapunt Taal.....	pagina 26
16. Onderhoud.....	pagina 26
16.1 Met water vullen.....	pagina 26
16.2 Koffieresidubak leegmaken.....	pagina 27
16.3 Restwaterbak ontbreekt.....	pagina 27
16.4 Met koffiebonen vullen.....	pagina 27
16.5 Filter vervangen.....	pagina 27
16.6 IMPRESSA reinigen.....	pagina 27
16.7 IMPRESSA verkalkt.....	pagina 27
16.8 Algemene reinigingsvoorschriften.....	pagina 28
16.9 Systeem leegmaken.....	pagina 28
17. Reiniging.....	pagina 28
18. Ontkalking.....	pagina 29
19. Afvoer.....	pagina 31
20. Tips voor een perfect kopje koffie.....	pagina 31
21. Meldingen.....	pagina 32
22. Problemen.....	pagina 33
23. Juridische informatie.....	pagina 34
24. Technische gegevens.....	pagina 34

Voordat u begint

Wij feliciteren u met de aanschaf van deze IMPRESSA. Om een probleemloze werking van uw IMPRESSA te garanderen, deze gebruiksaanwijzing zorgvuldig lezen en bewaren om deze ook later te kunnen naslaan.

Als u meer informatie nodig hebt of als zich problemen voordoen die voor u in deze gebruiksaanwijzing niet uitvoerig genoeg worden behandeld, vraagt u de nodige informatie bij uw lokale dealer of direct bij ons.



1. Veiligheidsvoorschriften

1.1 Eigenlijk gebruik

Het apparaat is ontwikkeld en geconstrueerd voor bedrijfsdoeleinden. Het is bedoeld voor koffiebereiding en het verwarmen van melk en water. Elk ander gebruik wordt beschouwd als oneigenlijk gebruik. JURA Elektroapparate AG kan niet aansprakelijk worden gesteld voor de gevolgen van oneigenlijk gebruik.

Lees deze gebruiksaanwijzing vóór gebruik van het apparaat volledig door en houd u eraan. Houd deze gebruiksaanwijzing beschikbaar bij het apparaat en geef deze door aan eventuele volgende gebruikers.

1.2 Waarschuwingen

- De IMPRESSA mag uitsluitend door geïnstrueerde personen worden gebruikt.
- Nooit een defecte IMPRESSA of een IMPRESSA met een beschadigde voedingskabel in gebruik nemen.

- Bij teken van beschadiging, zoals een brandvlucht, onmiddellijk de stekker uit het stopcontact trekken en contact opnemen de service van JURA.
- Als het netsnoer van dit apparaat is beschadigd, moet het direct bij JURA of bij een geautoriseerd JURA servicecenter worden gerepareerd.
- De IMPRESSA nooit zelf repareren of openen. Reparaties en veranderingen van het apparaat mogen uitsluitend met originele onderdelen en accessoires plaatsvinden bij geautoriseerde servicecenters. Het apparaat bevat stroomvoerende onderdelen. Na het openen bestaat er levensgevaar.
- Dompel de IMPRESSA nooit onder water.

1.3 Preventiemaatregelen

- De IMPRESSA nooit aan weersinvloeden (regen, sneeuw, vorst) blootstellen en ook niet met natte handen bedienen.
- De IMPRESSA XF50 mag niet op een plaats staan waar een waterstraal kan worden gebruikt.
- De IMPRESSA op een stabiele, horizontale plaats zetten die bestand is tegen eventuele uitloop van water. Nooit op een hete of warme plaats (kookvelden) zetten. Kies een voor kinderen onbereikbare plaats.
- Let erop dat het netsnoer niet klemt of langs scherpe randen schuurt.
- Bij langere afwezigheid (vakantie enz.) altijd de netstekker eruit trekken.
- Voor reinigingswerkzaamheden altijd eerst de netstekker eruit trekken.

- Nooit aan de voedingskabel van de IMPRESSA zelf trekken om de netstekker eruit te trekken.
- De IMPRESSA is via een voedingskabel met het stroomnet verbonden. Let erop dat niemand over de voedingkabel struikelt en de IMPRESSA omlaag trekt. Kinderen en huisdieren uit de buurt houden.
- Zet de IMPRESSA of afzonderlijke onderdelen van het apparaat nooit in de vaatwasser.
- De plaats van de IMPRESSA zodanig kiezen dat er een goede luchtcirculatie is om deze tegen oververhitting te beschermen.

2. Voorbereiden van de IMPRESSA

2.1 Controle netspanning



De IMPRESSA is in de fabriek al op de juiste netspanning ingesteld. Controleer of uw netspanning met de gegevens op het typeplaatje aan de onderzijde van de IMPRESSA overeenkomt.

2.2 Controle elektrische zekering



De IMPRESSA is berekend voor een stroomsterkte van 10 Ampère. Controleer of de elektrische zekering hieraan voldoet.

2.3 Waterreservoir vullen



Uitsluitend met vers, koud water vullen. Nooit met melk, mineraalwater of andere vloeistoffen vullen.

- Verwijder het waterreservoir en spoel dit goed uit met koud leidingwater (fig. 4).
- Vul daarna het waterreservoir en plaats dit weer in de IMPRESSA. Let erop dat het reservoir correct is geplaatst en goed inklikt.

2.4 Met koffiebonen vullen



Om lang plezier te hebben van uw apparaat en om reparaties te vermijden, erop letten dat de molen van uw JURA koffiemachine niet geschikt is voor bonen die tijdens of na de branding met toevoegingen (bijv. suiker) werden behandeld. Het gebruik van zulke koffiemelanges kan aanleiding zijn voor schade aan de molen. De reparatiekosten die hierdoor ontstaan vallen niet onder de garantiebepalingen.

- Klap de afdekking van het bonenreservoir (12) omhoog en verwijder het aroma-beschermdeksel (13).
- Verwijder eventuele verontreinigingen of vreemde voorwerpen in het bonenreservoir.
- Doe koffiebonen in het bonenreservoir en sluit de afdekking.

2.5 Instelling molen

U hebt de mogelijkheid de molen aan de brandingsgraad van uw molen aan te passen. Wij adviseren u:

- een lichte branding → een fijne instelling (hoe kleiner de punten, hoe fijner de maalgraad)
- een donkere branding → een grove instelling (hoe groter de punten, hoe grover de maalgraad)



De maalgraad mag uitsluitend bij draaiende molen met de draaiknop worden versteld.

- Open de afdekking van het bonenreservoir (12) en verwijder het aroma-beschermdeksel (13).
- Voor het instellen van de maalgraad zet u de draaiknop tijdens het maalproces (fig. 2) in de gewenste positie.

3. Eerste inbedrijfstelling

- Vul het bonenreservoir met koffiebonen (12).
- Schakel uw IMPRESSA in met de toets Aan/Uit  (21).
- **DISPLAY** SPRACHE
DEUTSCH
- De ringverlichting (2) is actief.
- Draai de Rotary Switch (1) tot op de display de gewenste taal verschijnt.
- Bevestig nu uw keuze door indrukken van de Rotary Switch (1).
- **DISPLAY** WATERTANK
VULLEN
- Verwijder het waterreservoir (10) en vul dit met vers water. Plaats het waterreservoir weer in uw IMPRESSA.
- **DISPLAY** OPEN KRAAN
- Zet een bakje onder de Profi Cappuccinatore (15) (fig. 10).
- Open nu de kraan voor stoom-/heetwaterbereiding (14) (fig. 13).
- **DISPLAY** SYSTEEM
VULT
- **DISPLAY** SL.KRAAN
- Sluit de kraan voor stoom-/heetwaterbereiding (14).
- **DISPLAY** SYSTEEM
VULT
- **DISPLAY** WARMT OP
- **DISPLAY** ONDERHOUD
DRUKKEN
- Druk op de onderhoudstoets  (3).
- Het apparaat spoelt.

■ **DISPLAY** SPOELT

■ **DISPLAY** GEREED

 Als **DISPLAY** BONEN VULLEN verschijnt, drukt u nog een keer op een willekeurige toets voor koffiebereiding. De molen is nog niet met koffiebonen gevuld.

 Voor een perfecte crèmelaag kunt u de in hoogte verstelbare koffie-uitloop (17) individueel aan de grootte van de kopjes aanpassen (fig. 3).

4. Instelling waterhardheid

 In de IMPRESSA wordt water verwarmd. Dit leidt tot verkalking die door het gebruik wordt bepaald en automatisch wordt aangegeven. De IMPRESSA moet op de hardheid van het gebruikte water worden ingesteld. Gebruik hiervoor het meegeleverde teststaafje.

 1° Duitse hardheid komt overeen met 1,79° Franse hardheid.

 Wanneer het filter is geactiveerd, verschijnt het programma-punt Waterhardheid niet meer.

De IMPRESSA is in de fabriek op 16° dH ingesteld. Deze instelling kunt u veranderen. Ga daarbij als volgt te werk:

■ **DISPLAY** GEREED

■ Druk de Rotary Switch (1) net zo lang in tot op de display ONDERHOUD verschijnt.

■ De ringverlichting (2) is actief.

■ Draai de Rotary Switch (1) tot op de display de volgende melding verschijnt:

- **DISPLAY** HARDHEID
- Druk de Rotary Switch (1) in om het programmapunt te kiezen.
- **DISPLAY** 16° dH
- Draai nu de Rotary Switch (1) tot de gewenste hardheidsgraad verschijnt.
- Bijvoorbeeld **DISPLAY** 20° dH.
- Bevestig nu door indrukken van de Rotary Switch (1) de gewenste hardheidsgraad.
- **DISPLAY** OK
- **DISPLAY** HARDHEID
- Draai de Rotary Switch (1) tot op de display de volgende melding verschijnt:
- **DISPLAY** EXIT
- Druk nu de Rotary Switch (1) in om de programmeerstand te verlaten.
- **DISPLAY** GEREED

5. Gebruik van de filterpatroon CLARIS

i Bij het juiste gebruik van de filterpatroon CLARIS hoeft uw koffiemachine niet meer te worden ontkalkt. Het programma-subpunt ONTKALKEN verschijnt niet meer.

5.1 Filter plaatsen

- Druk de Rotary Switch (1) net zo lang in tot op de display ONDERHOUD verschijnt.
- De ringverlichting (2) is actief.

- Draai de Rotary Switch (1) tot op de display de volgende melding verschijnt:
- **DISPLAY** FILTER –
- Druk de Rotary Switch (1) weer in om dit programmapunt te kiezen.
- **DISPLAY** NEE –
- Draai de Rotary Switch (1) tot op de display de volgende melding verschijnt:
- **DISPLAY** JA ✓
- Druk de Rotary Switch (1) in om de filterpatroon te activeren.
- **DISPLAY** OK
- **DISPLAY** PLAATSEN
OPEN KRAAN
- Verwijder het waterreservoir (10) en leeg dit.
- Klap de filterhouder omhoog. Plaats de filterpatroon met lichte druk in het waterreservoir (fig. 1).
- Sluit de filterhouder tot deze hoorbaar inklikt.
- Vul het waterreservoir met koud, vers leidingwater en plaats het weer terug.
- Zet een voldoende groot bakje (ca. 1 liter) onder de Profi Cappuccinatore (15) (fig. 10).
- Open de kraan voor stoom-/heetwaterbereiding (14) (fig. 13).
- **DISPLAY** FILTER
SPOELT

i U kunt de filterspoeling altijd onderbreken, sluit hiervoor de kraan voor stoom-/heetwaterbereiding (14). Om de filterspoeling voort te zetten de kraan voor stoom-/heetwaterbereiding weer openen (14).

- **DISPLAY** SL.KRAAN
- Sluit de kraan voor stoom-/heetwaterbereiding (14), nu warmt uw IMPRESSA op tot koffietemperatuur.
- **DISPLAY** WARMT OP
- **DISPLAY** GEREED

i U hebt nu het filter geactiveerd. In de programmeerstand verschijnt hiermee het programmapunt **DISPLAY** HARDHEID voor de waterhardheid niet meer.

5.2 Filter vervangen

i Na de bereiding van ca. 50 liter water werkt het filter niet meer. Op de display verschijnt de melding voor filtervervangning. Bewaak de gebruiksduur van de filterpatroon CLARIS (max. 2 maanden) met behulp van de schaal op de filterhouder van het waterreservoir.

- **DISPLAY** GEREED
FILTER
- Druk op de onderhoudstoets  (3) tot de volgende melding verschijnt:
- **DISPLAY** VERVANGEN
OPEN KRAAN
- Verwijder het waterreservoir uit de machine en leeg dit.
- Klap de filterhouder omhoog. Verwijder de oude CLARIS filterpatroon en plaats de nieuwe filterpatroon met lichte druk in het waterreservoir (fig. 1).
- Sluit de filterhouder tot deze hoorbaar inklikt.

- Vul het waterreservoir met koud, vers leidingwater en plaats het weer terug in de IMPRESSA.
- Plaats een voldoende groot bakje (ca. 1 liter) onder de Profi Cappuccinatore (15) (fig. 10) en open de kraan voor stoom-/heetwaterbereiding (14) (fig. 13).
- **DISPLAY** FILTER
SPOELT
- **DISPLAY** SL.KRAAN
- Sluit de kraan voor stoom-/heetwaterbereiding (14).
- **DISPLAY** WARMT OP
- **DISPLAY** GEREED

6. IMPRESSA spoelen

i Als de IMPRESSA is uitgeschakeld en al afgekoeld, wordt het spoelproces bij het inschakelen verlangd. Bij het uitschakelen van de koffiemachine wordt automatisch een spoelproces geactiveerd.

- Schakel uw IMPRESSA in met de toets Aan/Uit  (21).
- **DISPLAY** WARMT OP
- **DISPLAY** ONDERHOUD
DRUKKEN
- Druk op de onderhoudstoets  (3).
- **DISPLAY** SPOELT
- **DISPLAY** GEREED

7. Instelling van de hoeveelheid koffiewater

- i** De aanduiding in ML is een richtwaarde en kan afwijken van de effectieve hoeveelheid
- i** Bij de bereidingstoetsen 2 espressi ☞ / 2 koffie ☞ verdubbelt het apparaat automatisch de geprogrammeerde waterhoeveelheid.
- i** U kunt de waterhoeveelheid ook in het lopende proces veranderen. Draai de Rotary Switch (1) tijdens het bereidingsproces tot op de display de gewenste aanduiding in ML verschijnt.
- i** U kunt de bereiding van water voortijdig stoppen door het indrukken van een willekeurige toets
- i** U kunt de waterhoeveelheid voor alle koffie- en melkspecialiteiten en voor heet water heel eenvoudig en permanent aanpassen aan de grootte van de kopjes. Zoals in het volgende voorbeeld stelt u de water- resp. melkhoeveelheid eenmaal in en daarna stroomt bij elke volgende bereiding van deze koffiespecialiteit deze hoeveelheid eruit.

Voorbeeld:

Permanente instelling van de hoeveelheid koffiewater voor een espresso:

- **DISPLAY** GEREED
- Bedien de bereidingstoets 1 ESPRESSO en houdt deze ingedrukt tot op de display de volgende melding verschijnt.
- **DISPLAY** 1 ESPRESSO
- **DISPLAY** GENOEG KOFFIE ?
- Druk nog een keer op de toets zodra zich genoeg koffie in uw kopje bevindt.

- **DISPLAY** OK
- **DISPLAY** 1 ESPRESSO
- **DISPLAY** GEREED

8. Bereiding van 1 kopje koffie

- i** U hebt de mogelijkheid het aroma voor of tijdens het maalproces altijd door draaien van de Rotary Switch (1) te veranderen. Er kunnen 4 aroma's worden geselecteerd (**DISPLAY** MILD / NORMAAL / STERK / EXTRA).
- i** U kunt de bereiding altijd stoppen door het indrukken van een willekeurige bereidingstoets.
- **DISPLAY** GEREED
- Zet 1 kopje onder de in hoogte verstelbare koffie-uitloop (17).
- Druk op de bereidingstoets 1 koffie ☞ (6).
- **DISPLAY** 1 KOFFIE
- De ringverlichting (2) is actief.
- Door draaien van de Rotary Switch (1) tijdens het maalproces kan het gewenste aroma voor de actuele koffiebereiding worden vermeld.
- **DISPLAY** 1 KOFFIE
- **DISPLAY** ■■■□□□□□□□
- Door opnieuw draaien van de Rotary Switch (1) tijdens het bereidingsproces kan de gewenste hoeveelheid koffiewater voor de actuele koffiebereiding worden vermeld.
- Bijvoorbeeld **DISPLAY** 100 ML.

- Draai de Rotary Switch (1) tot op de display de gewenste hoeveelheid koffiewater verschijnt
- Bijvoorbeeld **DISPLAY** 110 ML.
- **DISPLAY** ■■■□□□□□□□
- Uw koffiespecialiteit wordt bereid.
- **DISPLAY** 1 KOFFIE
- **DISPLAY** GEREED

9. Bereiding van 2 kopjes koffie

i Het aroma kan bij de bereiding van 2 kopjes koffie niet worden gekozen. U betreft automatisch 2 kopjes milde koffie.

i U kunt de bereiding ook voortijdig stoppen door het indrukken van een willekeurige bereidingstoets.

- **DISPLAY** GEREED
- Zet 2 kopjes onder de in hoogte verstelbare koffie-uitloop (17).
- Druk op de bereidingstoets 2 koffie  (7).
- **DISPLAY** 2 KOFFIE
- De ringverlichting (2) is actief.
- **DISPLAY** ■■■□□□□□□□
- Door draaien van de Rotary Switch (1) tijdens het bereidingsproces kan de gewenste hoeveelheid koffiewater voor de actuele koffiebereiding worden vermeld. De veranderde ML-waarde geldt voor 1 kopje.
- Bijvoorbeeld **DISPLAY** 100 ML.
- Draai de Rotary Switch (1) tot op de display de gewenste hoeveelheid koffiewater verschijnt

- Bijvoorbeeld **DISPLAY** 110 ML.
- **DISPLAY** ■■■□□□□□□□
- Uw koffiespecialiteit wordt bereid.
- **DISPLAY** 2 KOFFIE
- **DISPLAY** GEREED

10. Bereiding van voorgemalen koffie

i Gebruik nooit in water oplosbare instant-koffie of snelkoffie. Wij adviseren u altijd alleen poeder van vers gemalen koffiebonen of voorgemalen, vacuümverpakte koffie te gebruiken. Doe er nooit meer dan 2 porties poeder in. De vulschacht is geen voorraadhouder. Let erop dat de voorgemalen koffie niet te fijn gemalen is. Dit kan tot verstopping van het systeem leiden en de koffie loopt dan nog slechts druppelsgewijs door.

i Wanneer u er te weinig voorgemalen koffie in hebt gedaan, verschijnt op de display de melding TE WEINIG GEM. KOFF. De IMPRESSA breekt het proces af, werpt de voorgemalen koffie eruit en is niet meer gereed voor de koffiebereiding.

i U kunt de bereiding ook voortijdig stoppen door het indrukken van een willekeurige bereidingstoets.

- **DISPLAY** GEREED
- Zet 1 kopje of 2 kopjes onder de in hoogte verstelbare koffie-uitloop (17).
- Open het deksel van de vultrechter voor voorgemalen koffie (11).
- **DISPLAY** GEM. KOFF.
VULLEN

- Doe 1 of 2 afgestreken maatschepjes voorgemalen koffie in de vultrichter voor voorgemalen koffie (11) (fig. 11) en sluit het deksel.
- **DISPLAY** KIEZEN
A.U.B.
- Kies de gewenste bereidingstoets 1 koffie ☞ (6) of de bereidingstoets 2 koffie ☞ (7).
- **DISPLAY** 1 KOFFIE
- **DISPLAY** ■■■□□□□□□□
- De ringverlichting (2) is actief.
- Door draaien van de Rotary Switch (1), kunt u de hoeveelheid koffie water individueel kiezen:
- Bijvoorbeeld **DISPLAY** 110 ML.
- **DISPLAY** ■■■□□□□□□□
- Uw koffiespecialiteit wordt bereid.
- **DISPLAY** 1 KOFFIE
- **DISPLAY** GEREED

11. Bereiding van heet water

 Monteer het verwisselbare heetwaterpijpe (fig. 5) om een perfecte waterstroom te krijgen. Verwissel het heetwaterpijpe (16) niet direct na de waterbereiding omdat dit heet is en er verbrandingsgevaar bestaat.

 Bij de bereiding van water kan het eerst spuiten. Voorkom direct contact met de huid.

- **DISPLAY** GEREED
- Zet een kopje onder het verwisselbare heetwaterpijpe (16) (fig. 5).

- Open de kraan voor stoom-/heetwaterbereiding (14) (fig. 13).
- De ringverlichting (2) is actief.
- **DISPLAY** WATER
- **DISPLAY** ■■■□□□□□□□
- Indien nodig verstelt u de opgeslagen waterhoeveelheid door draaien van de Rotary Switch (1).
- Bijvoorbeeld tot **DISPLAY** 200 ML.
- **DISPLAY** ■■■□□□□□□□
- Als de gewenste waterhoeveelheid is bereikt, verschijnt op de display de melding:
- **DISPLAY** SL.KRAAN
- Sluit de kraan voor stoom-/heetwaterbereiding (14).
- **DISPLAY** GEREED

 Afhankelijk van het systeem kan voor het sluiten van de KRAAN nog water uitlopen.

12. Bereiding van stoom

 De functie Stoom wordt voor de bereiding van melkschuim, warme melk evenals voor het reinigingsproces van de Profi Cappuccinatore (15) gebruikt.

 Met het optioneel in 2 standen verkrijgbare stoompijpe kunnen met de functie Stoom vloeistoffen worden verwarmd en opgeschuimd.

 Let erop dat het pijpe bij de bereiding van stoom correct is aangebracht. Bij verstopping van het pijpe door melkdeeltjes of bij onjuiste montage kan tijdens gebruik het gevaar bestaan dat het pijpe eraf springt.

 Afhankelijk van het systeem loopt er bij de bereiding van stoom eerst wat water uit. Het resultaat wordt echter op geen enkele wijze beïnvloed.

 Bij de bereiding van stoom kan het eerst spuiten. Het pijpje wordt tijdens het gebruik heet. Voorkom direct contact met de huid.

■ **DISPLAY** GEREED

■ Druk op de voorkeuzetoets Stoom  (8).

■ **DISPLAY** WARMT OP

■ **DISPLAY** GEREED

■ Open de kraan voor stoom-/heetwaterbereiding (14) (fig. 13) om stoom te bereiden.

■ De ringverlichting (2) is actief.

■ **DISPLAY** STOOM

■ **DISPLAY** ■■■□□□□□□□

■ U kunt de bereidingstijd voor stoom individueel instellen; draai de Rotary Switch (1) tot op de display de gewenste SEC verschijnen.

■ Bijvoorbeeld **DISPLAY** 25 SEC.

■ **DISPLAY** ■■■□□□□□□□

■ Wanneer u de bereidingstijd voor stoom op de Rotary Switch (1) niet verandert, betreft u de opgeslagen stoomhoeveelheid.

■ Als de stoomhoeveelheid is bereikt, verschijnt op de display de volgende melding:

■ **DISPLAY** SL.KRAAN

■ Sluit de kraan voor stoom-/heetwaterbereiding (14).

■ **DISPLAY** GEREED

 Het apparaat blijft gedurende ca. 40 sec. gereed voor stoom en schakelt daarna terug op koffie.

 U kunt de stoombereiding altijd onderbreken door de kraan voor stoom-/heetwaterbereiding (13) te sluiten.

 Afhankelijk van het systeem kan voor het sluiten van de kraan nog stoom vrijkomen. Er bestaat verbrandingsgevaar.

13. Profi Cappuccinatore

13.1 Bereiding van cappuccino met de Profi Cappuccinatore

 Cappuccino bestaat elk voor een derde uit espresso, warme melk en melkschuim. Met de Profi Cappuccinatore (15) genereert u het aandeel melk.

 Bij de bereiding van stoom wordt onderdruk gegenereerd die de melk met behulp van de Profi Cappuccinatore (15) aanzuigt en melkschuim maakt.

Wanneer u de keuzehendel van de Profi Cappuccinatore in de stand melk (fig. 20) zet, kan melk worden verwarmd.

 Voor een probleemloze functie moet de Profi Cappuccinatore (15) regelmatig worden gereinigd.

 Let erop dat het pijpje correct is aangebracht. Bij verstopping van het pijpje door melkdeeltjes of bij onjuiste montage kan tijdens gebruik het gevaar bestaan dat het pijpje eraf springt.

■ Verwijder bij het eerste gebruik de beschermkap van de Profi Cappuccinatore (fig. 6). De beschermkap wordt alleen bij het transport als bescherming tegen het binnendringen van verontreinigingen gebruikt.

- Neem van het Welcome Pack de melkaanzuigslang en verbind deze met de Profi Cappuccinatore.
- Steek het andere uiteinde van de melkaanzuigslang in een tetrapak melk of verbind het met een melkhouder (fig. 7).
- Zet een kopje onder de Profi Cappuccinatore (fig. 7).

i Een zinvolle aanvulling voor alle liefhebbers van melkspecialiteiten is het hoogwaardige roestvrijstalen reservoir. Deze houdt de melk de gehele dag koel en is optimaal afgestemd op het design van uw IMPRESSA.
Alle originele accessoires van JURA zijn verkrijgbaar bij de dealer.

- Draai de keuzehendel van de Profi Cappuccinatore in de stand Melkschuim (fig. 18).
- **DISPLAY** GEREED
- Druk op de voorkeuzetoets Stoom  (8).
- **DISPLAY** WARMT OP
- **DISPLAY** GEREED
- Open de kraan voor stoom-/heetwaterbereiding (fig. 13) om stoom te bereiden. Het melkschuim wordt bereid.
- De ringverlichting (2) is actief.
- **DISPLAY** STOOM
- **DISPLAY** ■■■■■■■■■■
- U kunt de bereidingstijd voor stoom individueel instellen; draai de Rotary Switch (1) tot op de display de gewenste SEC verschijnen.
- Bijvoorbeeld **DISPLAY** 25 SEC.
- **DISPLAY** ■■■■■■■■■■

- Wanneer u de bereidingstijd voor stoom op de Rotary Switch (1) niet verandert, betreft u de opgeslagen stoomhoeveelheid.

i Stem de bereidingstijd voor stoom af op de grootte van uw kopje.

- Als de stoomhoeveelheid is bereikt, verschijnt op de display de volgende melding:

■ **DISPLAY** SL.KRAAN

- Sluit de kraan voor stoom-/heetwaterbereiding (14).

■ **DISPLAY** GEREED

i Het apparaat blijft gedurende ca. 40 sec. gereed voor stoom en schakelt daarna terug op koffie.

i U kunt de stoombereiding altijd voortijdig stoppen door de kraan voor stoom-/heetwaterbereiding (14) te sluiten.

 Afhankelijk van het systeem kan er voor het sluiten van de kraan nog stoom vrijkomen en wat melk nadruppelen. Er bestaat verbrandingsgevaar.

- Schuif nu uw kopje met het melkschuim onder de koffie-uitloop en bereid het gewenste koffieproduct (fig. 8).
Uw cappuccino is gereed.

13.2 Bereiding van warme melk met de Profi Cappuccinatore

i Draai de keuzehendel van de Profi Cappuccinatore in de stand Melk (fig. 20).

Het proces voor het bereiden van warme melk is hetzelfde als het proces voor het bereiden van melkschuim voor cappuccino (zie hoofdstuk 13 «Bereiden van cappuccino met de Profi Cappuccinatore»).



13.3 Spoelen van de Profi Cappuccinatore



Om ervoor te zorgen dat de Profi Cappuccinatore probleemloos werkt, moet u deze na elke melkbereiding met water spoelen.



U wordt door uw IMPRESSA niet verzocht de Profi Cappuccinatore te spoelen.

- **DISPLAY** GEREED
- Verwijder de melkaanzuigslang uit het tetrapak melk of de melkhouder.
- Vul een bakje met vers water en dompel de melkaanzuigslang erin.
- Plaats een bakje onder de Profi Cappuccinatore en zet de keuzehendel op Melkschuim of Melk.
- Druk op de voorkeuzetoets Stoom  (8).
- **DISPLAY** WARMT OP
- **DISPLAY** GEREED
- Open de kraan voor stoom-/heetwaterbereiding (14) (fig. 13) om stoom te bereiden. Het pijpje en de melkaanzuigslang worden gespoeld.
- **DISPLAY** STOOM
- **DISPLAY** ■■■□□□□□□□
- Bereid ondanks de displaymelding SL.KRAAN net zo lang stoom tot er schoon water uit het pijpje stroomt. Sluit daarna de kraan voor stoom-/heetwaterbereiding (14).
- **DISPLAY** GEREED

13.4 Demonteren en spoelen van de Profi Cappuccinatore

- Trek de Profi Cappuccinatore (15) met een lichte, draaiende beweging voorzichtig van uw IMPRESSA af.
- Neem de afzonderlijke onderdelen van de Profi Cappuccinatore (15) uit elkaar (fig. 16).
- Spoel alle onderdelen van het pijpje grondig onder stromend water af.
- Zet het pijpje weer in elkaar en breng het weer aan op uw IMPRESSA.

13.5 Reinigen van de Profi Cappuccinatore



Om ervoor te zorgen dat de Profi Cappuccinatore probleemloos werkt, moet u deze dagelijks reinigen als u melkschuim of warme melk hebt bereid.



U wordt door uw IMPRESSA niet verzocht de Profi Cappuccinatore te reinigen.



De JURA Cappuccinatore-reiniger is verkrijgbaar bij de dealer.

- Zet een bakje onder de Profi Cappuccinatore (fig. 9).
- Vul een tweede bakje met 2,5 dl vers water en doe er de inhoud van de sluitdop van de JURA Cappuccinatore in.
- Dompel de melkaanzuigslang in het tweede bakje met de JURA Cappuccinatore-reiniger (fig. 9).
- **DISPLAY** GEREED
- Druk op de voorkeuzetoets Stoom  (8).
- **DISPLAY** WARMT OP

■ **DISPLAY** GEREED

■ Open de kraan voor stoom-/heetwaterbereiding (fig. 13) om stoom te bereiden.

■ **DISPLAY** STOOM

■ **DISPLAY** ■■■■■■■■■■

■ Bereid ondanks de displaymelding SL.KRAAN zo lang stoom tot het bakje met de JURA Cappuccinatore leeg is.

De Profi Cappuccinatore en de melkaanzuigslang worden daarbij gereinigd.

■ Sluit de kraan voor stoom-/heetwaterbereiding.

■ **DISPLAY** GEREED

i Het apparaat blijft gedurende ca. 40 sec. gereed voor stoom en schakelt daarna terug op koffie.

■ Vul het bakje met 2,5 dl vers water.

Dompel de melkaanzuigslang in het bakje met het verse water.

i Als **DISPLAY** GEREED verschijnt, drukt u weer op de voorkeuzetoets voor stoom ⏻ (8) om het apparaat weer voor stoom gereed te maken.

■ Open de kraan voor stoom-/heetwaterbereiding (fig. 13) om stoom te bereiden.

■ Bereid ondanks de displaymelding SL.KRAAN zo lang stoom tot het bakje met water leeg is. Sluit daarna de kraan voor stoom-/heetwaterbereiding (14).

De Profi Cappuccinatore (15) en de melkaanzuigslang worden daarbij met vers water gespoeld.

■ De reiniging van de Profi Cappuccinatore is voltooid, uw IMPRESSA is klaar voor gebruik.

14. IMPRESSA uitschakelen

■ **DISPLAY** GEREED

■ Schakel uw IMPRESSA uit met de toets Aan/Uit ⏻ (21).

■ **DISPLAY** SPOELT

■ De automatische uitschakelspoeling wordt geactiveerd.

i Er wordt alleen een automatische spoeling geactiveerd als minstens 1 koffieproduct werd bereid. Anders wordt het apparaat zonder spoeling uitgeschakeld.

15. Programmering

i De IMPRESSA is in de fabriek zo ingesteld dat u zonder extra programmering koffie kunt bereiden. Om het resultaat aan uw smaak aan te passen, kunnen diverse waarden apart worden geprogrammeerd.

Er kunnen de volgende standen worden geprogrammeerd:

- ONDERHOUD
- PRODUCTEN
- FILTER –
- HARDHEID
- ENERGIE –
- UIT NA
- SPOELING
- RESET
- TELLER
- BLOKKEREN
- INFO
- DISPLAY
- TAAL



Rotary Switch

De permanente instellingen in de programmeerstand gaan altijd volgens hetzelfde patroon. Om in de programmeerstand te komen drukt u de Rotary Switch (1) zo lang in tot op de display ONDERHOUD verschijnt. Door draaien van de Rotary Switch (1) kunt u de ingestelde waarden veranderen en ook de verschillende programmastappen kiezen. Door indrukken van de Rotary Switch (1) kunt u de waarden opvragen of gekozen waarden opslaan.

De volgende programmapunten kunnen worden gekozen en aan uw behoeften worden aangepast:

Programma-punt	Subpunt	Toelichting
ONDERHOUD	SPOELEN FILTER (verschijnt alleen als het filter is geactiveerd) REINIGEN ONTKALKEN (verschijnt alleen als het filter niet is geactiveerd) EXIT	Kies het gewenste onderhoudsprogramma. Als u geen handeling uitvoert, wordt de programmeerstand na ca. vijf seconden automatisch verlaten. Lees hiervoor de hoofdstukken 6 en 16 t/m 18.
PRODUCTEN	KIEZEN A.U.B. EXIT	Kies uw instellingen voor de koffie- en melkspecialiteiten en voor heet water.
FILTER -/√	NEE - JA √	Kies of u de IMPRESSA met of zonder CLARIS filterpatroon wilt gebruiken.
HARDHEID (verschijnt alleen als filter niet is geactiveerd)	INACTIEF 1° - 30° dH	Stel de waterhardheid in.

Programma-punt	Subpunt	Toelichting
ENERGIE -/√	SPAREN - SPAREN √	Kies een Energie Spaar Modus.
UIT NA	15 MIN t/m 15 UUR	Stel in na hoeveel uur de IMPRESSA automatisch wordt uitgeschakeld.
SPOELING	HANDMATIG AUTOMAT.	Stel in of de inschakelspoeling handmatig of automatisch moet worden geactiveerd.
RESET	PRODUCT ALLE PROD RESET ALL EXIT	Reset de instellingen van afzonderlijke producten, alle producten of de gehele machine naar de fabrieksinstelling.
TELLER	WISSEN JA √ WISSEN NEE -	Zie de teller voor informatie over de geconsumeerde producten en zet deze indien nodig weer op nul.
BLOKKEREN	PRODUCTEN VOORKEUZE ONDERHOUD EXIT	Blokkeer afzonderlijke koffiespecialiteiten, de aroma-voorkeuze en de verstelling van de waterhoeveelheid tijdens de koffiebereiding of de onderhoudsfuncties.
INFORMATIE	PRODUCTEN REINIGEN FILTER (verschijnt alleen als het filter is geactiveerd) ONTKALKEN (verschijnt alleen als het filter niet is geactiveerd) VERSIE EXIT	Behoud het overzicht van alle bereide koffie- en melkproducten en vraag de onderhoudsstatus op.
DISPLAY	ML OZ	Kies de eenheid van de waterhoeveelheid.

Programma- punt	Subpunt	Toelichting
TAAL	DEUTSCH ENGLISH FRANCAIS ITALIANO NL ESPANOL PORTUGUES РУССКИЙ	Kies uw taal

15.1 Programmapunt Producten

i Onder het programmapunt **DISPLAY** PRODUCTEN kunt u individuele instellingen voor alle koffieproducten, melk en heet water aanbrengen.

i De permanente instellingen in de programmeerstand gaan altijd volgens hetzelfde patroon.

De volgende instellingen kunt u permanent voor koffieproducten, melk en heet water aanbrengen:

Product	Water- hoeveelheid	Aroma	Temperatuur
1 espresso	25 ML – 240 ML	MILD, NORMAAL, STERK, EXTRA	NORMAAL, HOOG
2 espressi	25 ML – 240 ML	MILD, NORMAAL, STERK, EXTRA	NORMAAL, HOOG
1 koffie	25 ML – 240 ML	MILD, NORMAAL, STERK, EXTRA	NORMAAL, HOOG
2 koffie	25 ML – 240 ML	MILD, NORMAAL, STERK, EXTRA	NORMAAL, HOOG
Melk	3 – 120 SEC		
Heet water	25 ML – 450 ML		NORMAAL, HOOG

Bijvoorbeeld:

Zo wijzigt u de waterhoeveelheid voor een kopje koffie van 100 ML in 110 ML, het aroma van NORMAAL in STERK en de temperatuur van NORMAAL in HOOG.

- Druk de Rotary Switch (1) in tot op de display de volgende melding verschijnt:
 - **DISPLAY** ONDERHOUD
- Draai de Rotary Switch (1) tot op de display de volgende melding verschijnt:
 - **DISPLAY** PRODUCTEN
- Druk de Rotary Switch (1) in.
 - **DISPLAY** KIEZEN
A.U.B.
- Druk de bereidingstoets van het koffieproduct in waarvoor de waterhoeveelheid moet worden versteld. Bijvoorbeeld 1 KOFFIE.
 - **DISPLAY** WATER
- Druk de Rotary Switch (1) in.
 - Bijvoorbeeld **DISPLAY** 100 ML.
- Draai de Rotary Switch (1) om de waterhoeveelheid zoals gewenst te verstellen.
 - Bijvoorbeeld **DISPLAY** 110 ML.
- Druk de Rotary Switch (1) in om de nieuwe waterhoeveelheid op te slaan.
 - **DISPLAY** OK
 - **DISPLAY** WATER
- Draai de Rotary Switch (1) tot op de display het volgende subpunt verschijnt:



- **DISPLAY** AROMA
- Druk de Rotary Switch (1) in.
- **DISPLAY** NORMAAL
- Draai de Rotary Switch (1) tot op de display de volgende melding verschijnt:
- **DISPLAY** STERK
- Druk de Rotary Switch (1) in om de wijziging op te slaan.
- **DISPLAY** OK
- **DISPLAY** AROMA
- Draai de Rotary Switch (1) verder tot op de display TEMPERAT. verschijnt.
- Druk de Rotary Switch (1) in.
- **DISPLAY** NORMAAL
- Draai de Rotary Switch (1) om de temperatuur te verstellen.
- **DISPLAY** HOOG
- Druk de Rotary Switch in om uw keuze te bevestigen.
- **DISPLAY** OK
- **DISPLAY** TEMPERAT.
- Draai de Rotary Switch (1) tot op de display EXIT verschijnt.
- Druk de Rotary Switch (1) in.
- **DISPLAY** KIEZEN
A.U.B.
- Draai de Rotary Switch (1) weer tot op de display EXIT verschijnt.
- Druk de Rotary Switch (1) in.
- **DISPLAY** PRODUCTEN

- Draai de Rotary Switch (1) weer tot op de display EXIT verschijnt.
- Druk de Rotary Switch (1) in om de programmeerstand te verlaten.
- **DISPLAY** GEREED



15.2 Programmapunt Filter

Lees hiervoor het hoofdstuk 5.1 «Filter plaatsen».

15.3 Programmapunt Waterhardheid

Lees hiervoor het hoofdstuk 4 «Instelling waterhardheid».

15.4 Programmapunt Energie

 De IMPRESSA is met de nieuwe toets Aan/Uit  (21) (= Zero-Energy Switch) uitgerust. Deze maakt een volledige scheiding van het net mogelijk. Bovendien kan een Energie Spaar Modus (E.S.M.®) permanent worden ingesteld.

- **DISPLAY** GEREED
- Druk de Rotary Switch (1) in tot op de display ONDERHOUD verschijnt.
- De ringverlichting (2) is actief.
- Draai de Rotary Switch (1) tot op de display ENERGIE – verschijnt.
- Druk de Rotary Switch (1) in.
- **DISPLAY** SPAREN –
- Draai de Rotary Switch (1) tot op de display de volgende melding verschijnt:
- **DISPLAY** SPAREN ✓
- Druk de Rotary Switch (1) weer in om de wijziging te bevestigen.

- **DISPLAY** OK
- **DISPLAY** ENERGIE ✓
- Draai de Rotary Switch (1) tot op de display EXIT verschijnt.
- Druk de Rotary Switch (1) in om de programmeerstand te verlaten.
- **DISPLAY** GEREED

15.5 Programmapunt Automatische uitschakeltijd

i U hebt de mogelijkheid uw IMPRESSA te programmeren wanneer deze moet uitschakelen. Kies tussen 15 min. t/m 15 uur.

- **DISPLAY** GEREED
- Druk de Rotary Switch (1) in tot op de display ONDERHOUD verschijnt.
- De ringverlichting (2) is actief.
- Draai de Rotary Switch (1) naar het programmapunt UIT NA.
- **DISPLAY** UIT NA
- Druk de Rotary Switch (1) in om in het programmapunt UIT NA te komen.
- **DISPLAY** 1 UUR
- Draai de Rotary Switch (1) om het aantal uren in te stellen tot het apparaat wordt uitgeschakeld.
- Bijvoorbeeld **DISPLAY** 2 UUR.
- Om de nieuwe uitschakeltijd op te slaan drukt u de Rotary Switch in (1).
- **DISPLAY** OK
- **DISPLAY** UIT NA

- Draai de Rotary Switch (1) tot op de display de volgende melding verschijnt.
- **DISPLAY** EXIT
- Druk de Rotary Switch (1) weer in om de programmeerstand te verlaten.
- **DISPLAY** GEREED

15.6 Programmapunt Spoeling

i U kunt instellen of de spoeling bij het inschakelen handmatig moet worden geactiveerd of automatisch plaatsvindt.

- **DISPLAY** GEREED
- Druk de Rotary Switch (1) in tot op de display ONDERHOUD verschijnt.
- De ringverlichting (2) is actief.
- Draai de Rotary Switch (1) tot op de display SPOELING verschijnt.
- Druk de Rotary Switch (1) in.
- **DISPLAY** HANDMATIG
- Draai de Rotary Switch (1) tot op de display de volgende melding verschijnt:
- **DISPLAY** AUTOMAT
- Druk de Rotary Switch (1) weer in om de wijziging te bevestigen.
- **DISPLAY** OK
- **DISPLAY** SPOELING
- Draai de Rotary Switch (1) tot op de display EXIT verschijnt.
- Druk de Rotary Switch (1) in om de programmeerstand te verlaten.
- **DISPLAY** GEREED

15.7 Programmapunt Reset



In het programmapunt RESET kunt u verschillende instellingen resetten naar de fabrieksinstelling:

■ **DISPLAY** PRODUCT

De instellingen (waterhoeveelheid, aroma, temperatuur) van elk product kunnen afzonderlijk naar de fabrieksinstelling worden gereset. Het betreffende dubbele product wordt eveneens gereset naar de fabrieksinstelling.

■ **DISPLAY** ALLE PROD

De instellingen (waterhoeveelheid, aroma, temperatuur) van alle producten worden gereset naar de fabrieksinstelling.

■ **DISPLAY** RESET ALL

Alle klantinstellingen worden gereset naar de fabrieksinstelling. Daarna wordt de IMPRESSA uitgeschakeld.

U wilt bijvoorbeeld de waarden van het afzonderlijke product resetten naar de fabrieksinstelling:

■ **DISPLAY** GEREED

■ Druk de Rotary Switch (1) in tot op de display ONDERHOUD verschijnt.

■ De ringverlichting (2) is actief.

■ Draai de Rotary Switch (1) tot op de display RESET verschijnt.

■ Druk de Rotary Switch (1) in.

■ **DISPLAY** PRODUCT

■ Druk de Rotary Switch (1) in.

■ **DISPLAY** KIEZEN
A.U.B.

■ Druk een willekeurige bereidingstoets in, bijv. 1 ESPRESSO.

■ **DISPLAY** OK

■ **DISPLAY** KIEZEN
A.U.B.



U kunt nu weer door indrukken van de betreffende bereidingstoets meer koffiespecialiteiten naar de fabrieksinstelling resetten.

■ **DISPLAY** KIEZEN
A.U.B.

■ Druk de Rotary Switch (1) in om het programmasubpunt PRODUCT te verlaten.

■ Draai de Rotary Switch (1) tot op de display EXIT verschijnt.

■ Druk de Rotary Switch (1) in.

■ **DISPLAY** RESET

■ Draai de Rotary Switch (1) weer tot op de display EXIT verschijnt.

■ Druk de Rotary Switch (1) in om de programmeerstand te verlaten.

■ **DISPLAY** GEREED

15.8 Programmapunt Teller



In het programmapunt TELLER hebt u de mogelijkheid uw consumptie in een door u bepaalde periode vast te leggen. Deze teller kunt u altijd naar nul resetten.

■ **DISPLAY** GEREED

■ Druk de Rotary Switch (1) in tot op de display ONDERHOUD verschijnt.

■ De ringverlichting (2) is actief.

- Draai de Rotary Switch (1) tot op de display TELLER verschijnt.
- Druk de Rotary Switch (1) in.
- **DISPLAY** XXXX (=totaal aantal bereide koffiespecialiteiten)

i U kunt nu de volgende informatie in het programmapunt Teller opvragen:

- Aantal bereidingen van koffiespecialiteiten, door indrukken van de betreffende bereidingstoets
- Aantal bereidingen met poeder, door openen en sluiten van de poederschacht
- Aantal bereidingen van heet water, door openen en sluiten van de heetwaterkraan
- Aantal bereidingen van stoom, door bedienen van de toets Stoom

■ Druk na het opvragen de Rotary Switch (1) in.

■ **DISPLAY** WISSEN
JA ✓

i Als u de tellerinformatie niet wilt wissen, draait u de Rotary Switch tot op de display WISSEN NEE – verschijnt.

- Druk de Rotary Switch (1) weer in om de teller (niet) te wissen.
- **DISPLAY** OK
- **DISPLAY** TELLER
- Draai de Rotary Switch (1) tot de volgende melding op de display verschijnt:
- **DISPLAY** EXIT
- Druk de Rotary Switch (1) in om de programmeerstand te verlaten.
- **DISPLAY** GEREED

15.9 Programmapunt Blokkeren

i In het programmapunt BLOKKEREN hebt u de mogelijkheid de volgende subpunten te blokkeren:

- willekeurige koffiespecialiteiten
- de aroma-voorkeuze evenals de verstelling van de waterhoeveelheid tijdens de koffiebereiding
- de onderhoudsfuncties Reiniging, Ontkalking en Filtervervang

i De blokkering en deblokkering van de koffiespecialiteiten, de voorkeuzemogelijkheden evenals de onderhoudsfuncties vinden altijd plaats volgens hetzelfde patroon.

i Na de blokkering van het betreffende subpunt verschijnt op de display even de melding GEBLOKK..

i Na de deblokkering van het betreffende subpunt verschijnt op de display even de melding VRIJ.

Bijvoorbeeld:

Zo blokkeert u een koffiespecialiteit:

- **DISPLAY** GEREED
- Druk de Rotary Switch (1) in tot op de display ONDERHOUD verschijnt.
- De ringverlichting (2) is actief.
- Draai de Rotary Switch (1) tot op de display BLOKKEREN verschijnt.
- Druk de Rotary Switch (1) in.
- **DISPLAY** PRODUCTEN
- Druk de Rotary Switch (1) opnieuw in.

- **DISPLAY** KIEZEN
A.U.B.
- Kies het door u gewenste product dat u wilt blokkeren.
- **DISPLAY** GEBLOKK.
- **DISPLAY** KIEZEN
- Draai de Rotary Switch (1) tot op de display EXIT verschijnt.
- Druk de Rotary Switch (1) in.
- **DISPLAY** PRODUCTEN
- Draai de Rotary Switch (1) opnieuw tot op de display EXIT verschijnt.
- Druk de Rotary Switch (1) in.
- **DISPLAY** BLOKKEREN
- Draai de Rotary Switch (1) tot op de display EXIT verschijnt.
- Druk de Rotary Switch (1) in om de programmeerstand te verlaten.
- **DISPLAY** GEREED

Bijvoorbeeld:

Zo heft u de blokkering van een koffiespecialiteit weer op:

- **DISPLAY** GEREED
- Druk de Rotary Switch (1) in tot op de display ONDERHOUD verschijnt.
- De ringverlichting (2) is actief.
- Draai de Rotary Switch (1) tot op de display BLOKKEREN verschijnt.
- Druk de Rotary Switch (1) in.
- **DISPLAY** PRODUCTEN
- Druk de Rotary Switch (1) opnieuw in.

- **DISPLAY** KIEZEN
A.U.B.
- Kies het geblokkeerde product dat u wilt deblokkeren.
- **DISPLAY** VRIJ
- **DISPLAY** KIEZEN
A.U.B.
- Draai de Rotary Switch (1) tot op de display EXIT verschijnt.
- Druk de Rotary Switch (1) in.
- **DISPLAY** PRODUCTEN
- Draai de Rotary Switch (1) opnieuw tot op de display EXIT verschijnt.
- Druk de Rotary Switch (1) in.
- **DISPLAY** BLOKKEREN
- Draai de Rotary Switch (1) tot op de display EXIT verschijnt.
- Druk de Rotary Switch (1) in om de programmeerstand te verlaten.
- **DISPLAY** GEREED

15.10 Programmapunt Informatie

 In het programmapunt INFORMATIE kunt u de volgende informatie opvragen:

- Totaal van de koffiebereidingen
- Aantal van de bereide koffiespecialiteiten, aantal bereidingen «voorgemalen koffie», «heet water» en «stoom»
- Onderhoudsstatus en aantal uitgevoerde onderhoudsprogramma's (reiniging, ontkalking, filtervervangings)
- Evenals informatie over de softwareversie

- **DISPLAY** GEREED
- Druk de Rotary Switch (1) in tot op de display ONDERHOUD verschijnt.
- De ringverlichting (2) is actief.
- Draai de Rotary Switch (1) tot op de display INFO verschijnt.
- Druk de Rotary Switch (1) in.
- **DISPLAY** PRODUCTEN
- Druk de Rotary Switch (1) weer in.
- **DISPLAY** XXXX (=totaal aantal bereide koffiespecialiteiten)

i Voor het opvragen van de productbereidingen bedient u de bereidingstoets van het gewenste koffieproduct. Vraag bijvoorbeeld het aantal bereidingen «1 KOFFIE» op.

- Druk op de bereidingstoets 1 KOFFIE.
- **DISPLAY** XXXX (=totaal aantal «1 KOFFIE»)
- Druk de Rotary Switch (1) in om het programmasubpunt te verlaten.
- **DISPLAY** PRODUCTEN

i Door draaien van de Rotary Switch (1) krijgt u meer informatie over het filter, over de ontkalking of over de machineversie.

- Draai de Rotary Switch (1) tot op de display bijvoorbeeld REINIGEN verschijnt.
- Druk de Rotary Switch (1) in om het aantal uitgevoerde reinigingen op te vragen.
- **DISPLAY** XXXX (=totaal aantal uitgevoerde reinigingen)

- Draai de Rotary Switch (1) tot op de display de volgende melding verschijnt:

■ **DISPLAY** ■■■■□□□□□□

i De voortgangsbalk toont u bovendien van het aantal uitgevoerde onderhoudsprogramma's de betreffende onderhoudsstatus. Als de balk volledig is gevuld, verlangt uw IMPRESSA het betreffende onderhoudsprogramma.

- Druk de Rotary Switch (1) in om het programmasubpunt REINIGEN te verlaten.
- **DISPLAY** REINIGEN
- Draai de Rotary Switch (1) tot op de display EXIT verschijnt.
- Druk de Rotary Switch (1) in.
- **DISPLAY** INFORMATIE
- Draai de Rotary Switch (1) weer tot op de display EXIT verschijnt.
- Druk de Rotary Switch (1) weer in.
- Druk de Rotary Switch (1) nog een keer in.
- **DISPLAY** GEREED

15.11 Programmapunt Weergave ML/OZ

- **DISPLAY** GEREED
- Druk de Rotary Switch (1) in tot op de display ONDERHOUD verschijnt.
- De ringverlichting (2) is actief.
- Draai de Rotary Switch (1) tot **DISPLAY** DISPLAY verschijnt.
- Druk de Rotary Switch (1) in.
- **DISPLAY** ML

- Draai de Rotary Switch (1) en kies de gewenste instelling.
- Bijvoorbeeld **DISPLAY** OZ.
- Druk de Rotary Switch (1) in om de gewenste instelling op te slaan.
- **DISPLAY** OK
- **DISPLAY** DISPLAY
- Draai de Rotary Switch (1) tot op de display de volgende melding verschijnt:
- **DISPLAY** EXIT
- Druk de Rotary Switch (1) in om de programmeerstand te verlaten.
- **DISPLAY** GEREED

15.12 Programmapunt Taal



U kunt de volgende talen kiezen:

Duits	Nederlands
Engels	Spaans
Frans	Portugees
Italiaans	Russisch

- **DISPLAY** GEREED
- Druk de Rotary Switch (1) in tot op de display ONDERHOUD verschijnt.
- De ringverlichting (2) is actief.
- Draai de Rotary Switch (1) naar het programmapunt TAAL.
- **DISPLAY** TAAL
- Druk de Rotary Switch (1) in om in het programmapunt TAAL te komen.
- **DISPLAY** NL

- Draai de Rotary Switch (1) tot op de display de gewenste taal verschijnt.
- Bijvoorbeeld **DISPLAY** ENGLISH.
- Druk de Rotary Switch (1) in om de gekozen taal op te slaan.
- **DISPLAY** OK
- **DISPLAY** LANGUAGE
- Draai de Rotary Switch (1) tot op de display de volgende melding verschijnt:
- **DISPLAY** EXIT
- Druk de Rotary Switch (1) in om de programmeerstand te verlaten.
- **DISPLAY** READY

16. Onderhoud

16.1 Met water vullen

- **DISPLAY** WATERTANK VULLEN



Wanneer deze display verschijnt, kan geen bereiding meer plaatsvinden. Vul water bij zoals in hoofdstuk 2.3 is beschreven.

- **DISPLAY** GEREED



Het waterreservoir moet dagelijks worden uitgespoeld en met vers water worden gevuld. Vul uitsluitend vers, koud water bij. Nooit met melk, mineraalwater of andere vloeistoffen vullen.

16.2 Koffieresidubak leegmaken

- **DISPLAY** AFVALBAK
LEGEN

i Wanneer deze display brandt, kan geen bereiding meer plaatsvinden en de koffieresidubak moet worden geleegd (fig. 14).

- Verwijder voorzichtig de restwaterbak (20), hierin bevindt zich water.
- **DISPLAY** LADE
ONTBREEKT
- Zet de lege restwaterbak weer in de IMPRESSA.
- **DISPLAY** GEREED

16.3 Restwaterbak ontbreekt

- **DISPLAY** LADE
ONTBREEKT
- Wanneer deze display verschijnt, is de restwaterbak (20) niet goed of helemaal niet geplaatst.
- Plaats de restwaterbak (20).
- **DISPLAY** GEREED

16.4 Met koffiebonen vullen

- **DISPLAY** BONEN
VULLEN

- Vul bonen bij zoals in hoofdstuk 2.4 is beschreven.

i De display BONEN VULLEN verdwijnt na de eerste koffiebereiding.

i Wij adviseren u van tijd tot tijd het bonenreservoir voor het bijvullen met een droge lap te reinigen. Schakel hiervoor de IMPRESSA uit.

16.5 Filter vervangen

i Na de bereiding van ca. 50 liter water werkt het filter niet meer. Op de display verschijnt de melding voor filtervervangning.

Lees hiervoor het hoofdstuk 5.2 «Filter plaatsen».

16.6 IMPRESSA reinigen

Na 200 bereidingen of 160 spoelingen moet de IMPRESSA worden gereinigd, de display geeft dit aan. U kunt verder koffie of heet water/stoom bereiden. Wij adviseren u echter de reiniging binnen een aantal dagen uit te voeren. Lees hiervoor het hoofdstuk Reiniging (punt 17).

- **DISPLAY** GEREED
REINIGEN

16.7 IMPRESSA verkalkt

De IMPRESSA verkalkt door het gebruik. De verkalking hangt af van de hardheidsgraad van het water. De IMPRESSA herkent de noodzaak van ontkalking. U kunt verder koffie of heet water/stoom bereiden. Wij adviseren u echter de ontkalking binnen een aantal dagen uit te voeren. Lees hiervoor het hoofdstuk Ontkalking (punt 18).

- **DISPLAY** GEREED
ONTKALKEN

16.8 Algemene reinigingsvoorschriften

- Nooit krassende voorwerpen, pannenlappen, reinigingssponsen of bijtende chemicaliën voor de reiniging gebruiken.
- De behuizing aan de binnen- en buitenzijde met een zachte, vochtige lap afvegen.
- Het apparaat mag niet met een waterstraal worden gereinigd.
- Na elk gebruik het verwisselbare heetwaterpijpje reinigen.
- Om ervoor te zorgen dat de Profi Cappuccinatore probleemloos werkt, moet u deze na elke melkbereiding met water spoelen.
- Om ervoor te zorgen dat de Profi Cappuccinatore probleemloos werkt, moet u deze dagelijks reinigen wanneer u melk hebt bereid.
- Het waterreservoir moet dagelijks worden uitgespoeld en met vers water worden gevuld.

 Bij zichtbare kalkaanslag in het waterreservoir kunt u deze met gangbare ontkalkingsmiddelen ontkalken. Neem het waterreservoir eruit (fig. 4).

 Bij gebruik van een filterpatroon Claris verwijdt u dit voordat u het reservoir ontkalkt.

16.9 System leegmaken

 Dit proces is nodig om de IMPRESSA tijdens transport tegen vorstschade te beschermen.

■ **DISPLAY** GEREED

■ Druk op de voorkeuzetoets Stoom  (8).

■ **DISPLAY** WARMT OP

■ **DISPLAY** GEREED

■ Open de kraan voor stoom-/heetwaterbereiding (14) (fig. 13) om stoom te bereiden.

■ De ringverlichting (2) is actief.

■ **DISPLAY** STOOM

■ **DISPLAY** 

■ Verwijder het waterreservoir en leeg dit. Laat de stoom volledig uit het pijpje stromen tot het systeem leeg is.

■ **DISPLAY** SL.KRAAN

■ Sluit de kraan voor stoom-/heetwaterbereiding (14).

■ Druk op de toets Aan/Uit  (21) om uw IMPRESSA uit te schakelen.

17. Reiniging



De IMPRESSA beschikt over een geïntegreerd reinigingsprogramma. Het proces duurt ca. 15 minuten. Het apparaat mag niet met een waterstraal worden gereinigd.

 Bij uw dealer zijn originele JURA reinigingstabletten verkrijgbaar die optimaal zijn afgestemd op het reinigingsprogramma van uw IMPRESSA. Wij willen u erop wijzen dat bij gebruik van ongeschikte reinigingsmiddelen beschadiging van het apparaat of residuen in het water niet zijn uit te sluiten.

 Het gestarte reinigingsproces mag niet worden onderbroken.

 Na elk reinigingsproces moet de vultrechter voor voorgemalen koffie worden gereinigd (11).

■ **DISPLAY** GEREED
REINIGEN

- Druk op de onderhoudstoets  (3) tot de volgende melding verschijnt:
 - **DISPLAY** LADE
LEGEN
- Leeg de restwaterbak.
- **DISPLAY** LADE
ONTBREEKT
- Zet de restwaterbak er weer zorgvuldig in.
- Verwijder het kopjesplateau (19).
- Zet een bakje van 1 liter (fig. 12) onder de in hoogte verstelbare koffie-uitloop (17).
- **DISPLAY** ONDERHOUD
DRUKKEN
- Druk op de onderhoudstoets  (3).
- **DISPLAY** REINIGT
- **DISPLAY** TABLET
INWERPEN
- Werp de tablet in de poederschacht (zie fig. 15). Sluit de poederschacht.
- **DISPLAY** ONDERHOUD
DRUKKEN
- Druk op de onderhoudstoets  (3).
- **DISPLAY** REINIGT
- **DISPLAY** LADE
LEGEN
- Verwijder de restwaterbak en leeg deze.

- **DISPLAY** LADE
ONTBREEKT

- Zet de restwaterbak er weer in.

- **DISPLAY** WARMT OP

- **DISPLAY** GEREED

- Poederschacht na voltooid reinigingsproces met een droge doek uitwrijven.

- De reiniging is met succes voltooid.

18. Ontkalking

De IMPRESSA beschikt over een geïntegreerd ontkalkingsprogramma. Het proces duurt ca. 40 minuten.

 Bij uw dealer zijn originele JURA ontkalkingstabletten verkrijgbaar die optimaal zijn afgestemd op het ontkalkingsprogramma van uw IMPRESSA. Wij willen u erop wijzen dat bij gebruik van ongeschikte ontkalkingsmiddelen beschadiging van het apparaat of residuen in het water niet zijn uit te sluiten.

 Wanneer de IMPRESSA moet worden ontkalkt, verschijnt op de display de betreffende melding. U kunt koffie of heet water/stoom blijven bereiden en het ontkalkingsprogramma later uitvoeren. Het gestarte ontkalkingsproces mag niet worden onderbroken.

 Bij gebruik van het ontkalkingsmiddel, eventuele spatten en druppels op een kwetsbaar oppervlak, vooral van natuursteen en hout, direct verwijderen of de juiste preventie maatregelen nemen.

i Wacht in ieder geval tot het toegevoegde ontkalkingsmiddel is verbruikt en het reservoir leeg is. Vul nooit ontkalkingsmiddel bij.

■ **DISPLAY** GEREED
ONTKALKEN

■ Verwijder de Profi Cappuccinatore (15) (fig. 17).

■ Druk op de onderhoudstoets  (3) tot de volgende melding verschijnt:

■ **DISPLAY** LADE
LEGEN

■ Leeg de restwaterbak.

■ **DISPLAY** LADE
ONTBREEKT

■ Zet de restwaterbak er weer zorgvuldig in.

■ **DISPLAY** MIDDEL
IN TANK

Verwijder het waterreservoir en leeg dit. Los de inhoud van een blisterverpakking (3 tabletten) volledig op in een bakje met een 0,5 liter water en doe het mengsel in het waterreservoir. Zet het waterreservoir er weer in.

■ **DISPLAY** OPEN KRAAN
MIDDEL
IN TANK

■ Plaats een voldoende groot bakje onder de heetwateruitloop (fig. 17).

■ Open de kraan voor stoom-/heetwaterbereiding (14) (fig. 13).

■ **DISPLAY** ONTKALKT

■ **DISPLAY** SL.KRAAN

■ Sluit de kraan voor stoom-/heetwaterbereiding (14).

■ **DISPLAY** ONTKALKT

■ **DISPLAY** LADE
LEGEN

■ Leeg de restwaterbak.

■ **DISPLAY** LADE
ONTBREEKT

■ Zet de restwaterbak er weer zorgvuldig in.

■ **DISPLAY** WATERTANK
VULLEN

i Spoel het waterreservoir goed uit en vul dit met koud, vers leidingwater. Plaats het waterreservoir daarna weer in de IMPRESSA.

■ **DISPLAY** OPEN
KRAAN

■ Open de kraan voor stoom-/heetwaterbereiding (14) (fig. 13).

■ **DISPLAY** ONTKALKT

■ **DISPLAY** SL.KRAAN

■ Nadat u de kraan voor stoom-/heetwaterbereiding (14) hebt gesloten, verschijnt op de display

■ **DISPLAY** ONTKALKT

■ **DISPLAY** LADE
LEGEN

■ Leeg de restwaterbak.

- **DISPLAY** LADE
ONTBREEKT
- Zet de restwaterbak er weer zorgvuldig in.
- **DISPLAY** GEREED
- De ontkalking is met succes voltooid.

19. Afvoer



Oude apparaten milieuvriendelijk afvoeren

Oude apparaten bevatten waardevolle, recyclebare materialen die moeten worden gerecycled. Voer oude apparaten daarom af via daarvoor bedoelde inzamelpunten.

20. Tips voor een perfect kopje koffie

In hoogte verstelbare koffie-uitloop (17)

U kunt de koffie-uitloop aanpassen aan de grootte van uw kopjes (fig. 3).

Maalgraad

Lees hiervoor het hoofdstuk 2.5 «Instelling molen»

Kopjes voorverwarmen

U kunt de kopjes met heet water of stoom voorverwarmen. Hoe kleiner de hoeveelheid koffiewater is, hoe belangrijker het voorverwarmen is.

Suiker en room

Door roeren in het kopje gaat warmte verloren. Door toevoeging van room of melk uit de koelkast daalt de temperatuur van de koffie aanzienlijk.

21. Meldingen

DISPLAY	Oorzaak	Oplossing
WATERTANK VULLEN	Het waterreservoir is leeg	Waterreservoir vullen
	De vlotter is defect	Waterreservoir uitspoelen of ontkalken
BONEN VULLEN	Het bonenreservoir is leeg	Bonen vullen
	Hoewel bonen zijn bijgevuld, verdwijnt de melding niet	Een kopje koffie bereiden. Bonen vullen verdwijnt pas na de bereiding
AFVALBAK LEGEN	Koffieresidubak vol	Koffieresidubak leegmaken
	Restwaterbak na het leegmaken te vroeg geplaatst	Restwaterbak pas na 10 sec. plaatsen
LADE ONTBREEKT	Restwaterbak niet goed geplaatst of ontbreekt	Goed plaatsen
GEREED REINIGEN	Reiniging nodig	Reinigingsproces uitvoeren (hoofdstuk 17)
GEREED ONTKALKEN	Ontkalken nodig	Ontkalkingsproces uitvoeren (hoofdstuk 18)
GEREED FILTER	Filter uitgewerkt	Filter vervangen (hoofdstuk 5.2)
ERROR	Algemene storing	- IMPRESSA van het net scheiden
		- IMPRESSA van JURA klantenservice laten controleren
		- Contactgegevens voor uw land staan online op www.jura.com .

22. Problemen

Probleem	Oorzaak	Oplossing
Zeer veel geluid van de molen	Vreemde voorwerpen in de molen	Koffiebereiding met voorgemalen koffie blijft mogelijk IMPRESSA door JURA klantenservice laten controleren
Te weinig schuim bij het opschuimen van melk	De Profi Cappuccinatore is vervuild	Reinig de Profi Cappuccinatore (hoofdstuk 13)
	Onderdelen van de Profi Cappuccinatore zijn niet correct in elkaar gezet	Controleer de montage van de Profi Cappuccinatore
Bij de koffiebereiding stroomt de koffie slechts druppelsgewijs	Maalgraad te fijn	Maalgraad grover instellen
	Voorgemalen koffie te fijn	Gebruik grovere voorgemalen koffie

Door elektromagnetische invloed van hoge frequentie kan de display worden gestoord. Koffiebereiding blijft altijd mogelijk.

Als de meldingen of problemen toch niet konden worden opgegeven, neemt u contact op met uw dealer of direct met JURA Elektroapparate AG.

23. Juridische informatie

Deze handleiding bevat de vereiste informatie voor het gebruik in overeenstemming met de voorschriften, de correcte bediening en het deskundig onderhoud van het apparaat.



Het kennen en het opvolgen van de in deze handleiding opgenomen aanwijzingen zijn een voorwaarde voor een gebruik zonder gevaren en voor de veiligheid tijdens het gebruik en het onderhoud.

Deze handleiding kan geen rekening houden met ieder denkbaar gebruik.

Bovendien verwijzen wij naar het feit dat de inhoud van deze handleiding geen deel uitmaakt van een vroeger of bestaand contract, toezegging of van een juridische relatie of deze verandert. Alle verplichtingen van JURA Elektroapparate AG komen voort uit het desbetreffende koopcontract dat ook de volledige en enkel geldige garantieregeling bevat. Deze contractuele garantiebepalingen worden door de uiteenzettingen in deze handleiding noch uitgebreid noch ingeperkt.

De handleiding bevat informatie die door copyright is beschermd. Fotokopiëren of vertalen in een andere taal is zonder voorafgaande schriftelijke toestemming door JURA Elektroapparate AG niet toegestaan.

24. Technische gegevens

Spanning:	220 – 240 V ~, 50 Hz
Vermogen:	1450 W
Geluidsemissie:	$L_p < 70$ dB (A)
Stroomsterkte:	10 A
Energieverbruik SPAREN –:	ca. 18 Wh
Energieverbruik SPAREN $\sqrt{}$:	ca. 5 Wh
Pompdruk:	statisch max. 15 bar
Waterreservoir:	1,9 liter
Inhoud bonenreservoir:	200 g
Inhoud koffieresidubak:	max. 16 porties
Snoerlengte:	ca. 1,1 m
Gewicht:	9,1 kg
Afmetingen (B x H x D):	28 x 34,5 x 44,5 cm
Conformiteitsvermerk:	  

JURA Elektroapparate AG in Niederbuchsiten verklaart schriftelijk dat de koffiemachines overeenstemmen met de volgende richtlijnen.

Het apparaat voldoet aan de volgende richtlijnen:

2006 / 42 / EG – laagspanningsrichtlijn

2004 / 108 / EG – elektromagnetische compatibiliteit

2005 / 32 / EG – richtlijn ecodesign



Philipp Büttiker
Verantwoordelijke documentatie

jura[®]

JURA Elektroapparate AG – Kaffeeweltstrasse 10 – CH-4626 Niederbuchsiten
Phone +41 62 389 82 33 – Fax +41 62 389 83 94 – www.jura.com

IMPRESSA
IF YOU LOVE COFFEE