

*jura*<sup>®</sup>



IMPRESSA XF50

Bruksanvisning

## Legend:

- **DISPLAY** DISPLAY: ger information
- **DISPLAY** DISPLAY: var god och följ bildskärmens anvisningar.



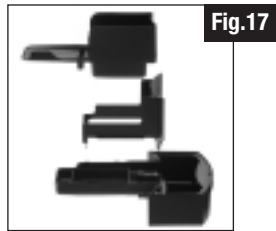
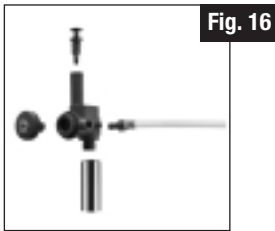
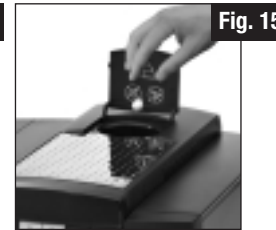
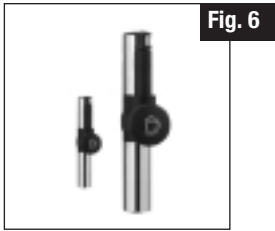
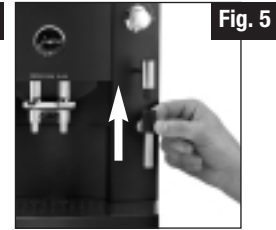
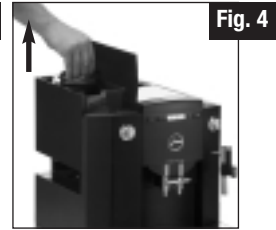
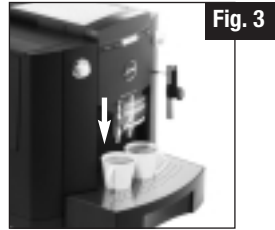
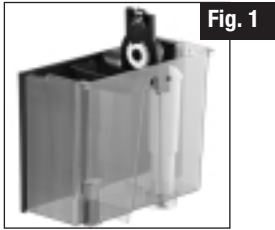

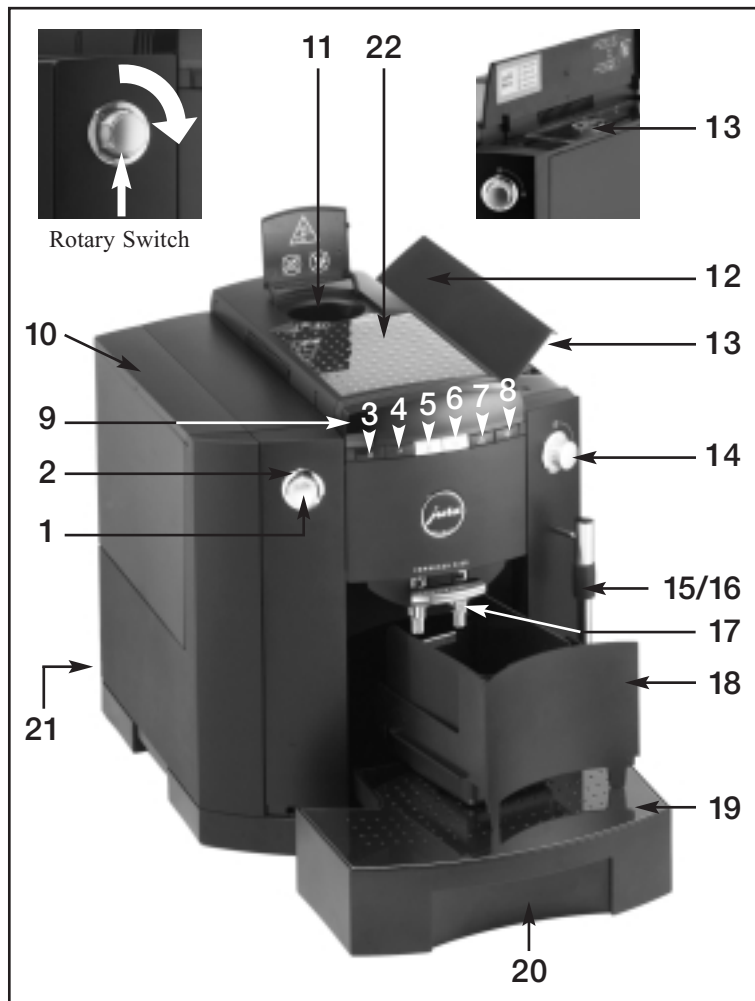

## Maskinens delar

1. Vridknapp
2. Indikationsring
3. PÅ/AV-knapp
4. Programmeringsknapp
5. Bryggknapp, 1 kopp
6. Bryggknapp, 2 koppar
7. Underhållsknapp
8. Knapp för förval av ånga
9. Display- och dialogsystem
10. Vattentank med handtag
11. Påfyllningslucka för färdigmalet kaffe
12. Lock till bönbehållaren
13. Aromskydd
14. Kran för ånga / hett vatten
15. Utbytbar Easy-Auto-Cappuccinoskummare med mjölkinsugningsslang (se Fig. 6)
16. Utbytbar hetvattenrör, på plats på bilden
17. Kaffemunstycke, justerbar höjd
18. Sumpbehållare
19. Droppgaller
20. Droppbricka
21. Huvudströmbrytare
22. Förvaringsställe av metall

## Innehåll

1. Säkerhetsinformation.....	sida 6	15.1 Programmering av filtret.....	sida 15
1.1 Varning.....	sida 6	15.2 Programmering av vattnets hårdhet .....	sida 16
1.2 Försiktighetsåtgärder.....	sida 6	15.3 Programmering av arom INTENSIVE eller STANDARD.....	sida 16
2. Förberedelse av er IMPRESSA.....	sida 6	15.4 Programmering av temperatur.....	sida 16
2.1 Kontrollera driftspänningen.....	sida 6	15.5 Programmering av tid.....	sida 16
2.2 Kontrollera säkringen .....	sida 6	15.6 Programmering av automatisk tidsinställd påsättning.....	sida 17
2.3 Fyll vattentanken.....	sida 7	15.7 Programmering av automatisk tidsinställd avstängning.....	sida 17
2.4 Fyll på kaffebönor .....	sida 7	15.8 Koppräknare .....	sida 18
2.5 Inställning av malningsgraden .....	sida 7	15.9 Programmering av språk .....	sida 18
2.6 Huvudströmbrytaren.....	sida 7	15.10 Programmera indikeringen 24H/AM/PM .....	sida 19
3. Första användningen .....	sida 7	15.11 Programmera indikeringen ML/OZ.....	sida 19
4. Justering av vattnets hårdhet.....	sida 8	16. Underhåll .....	sida 19
5. Installation av CLARIS plus-filterpatron .....	sida 9	16.1 Påfyllning av vatten .....	sida 19
5.1 Installation av filtret.....	sida 9	16.2 Tömning av sumpbehållaren .....	sida 19
5.2 Byte av filtret.....	sida 9	16.3 Droppbrickan saknas .....	sida 20
6. Sköljning av er IMPRESSA.....	sida 10	16.4 Påfyllning av kaffebönor.....	sida 20
7. Justering av vattenmängden för kaffet .....	sida 10	16.5 Byte av filtret.....	sida 20
8. Bryggning av 1 kopp kaffe.....	sida 10	16.6 Rengöring av er IMPRESSA.....	sida 20
9. Bryggning av 2 koppar kaffe .....	sida 11	16.7 När er IMPRESSA blir förkalkad .....	sida 20
10. Bryggning av färdigmalet kaffe.....	sida 11	16.8 Allmänna instruktioner för rengöring .....	sida 21
11. Att tappa ur hett vatten .....	sida 12	16.9 Att tömma systemet .....	sida 21
12. Att använda ånga .....	sida 12	17. Rengöring.....	sida 21
13. Tillagning av cappuccino med Easy-Auto-Cappuccinoskummare.....	sida 13	18. Avkalkning.....	sida 22
13.1 Rengöring av Easy-Auto-Cappuccinoskummare .....	sida 14	19. Bortskaffande.....	sida 23
13.2 Sköljning av Easy-Auto-Cappuccinoskummare .....	sida 14	20. Tips för perfekt kaffe.....	sida 23
13.3 Rengöring av Easy-Auto-Cappuccinoskummare .....	sida 14	21. Meddelanden .....	sida 24
14. Att stänga av er IMPRESSA .....	sida 15	22. Problem .....	sida 25
15. Programmering.....	sida 15	23. Juridisk information.....	sida 26
		24. Teknisk data.....	sida 26

## Inledning

Vi gratulerar er till ert inköp av kaffemaskinen IMPRESSA. För att försäkra er om att er IMPRESSA skall fungera perfekt, ber vi er noggrant läsa igenom denna bruksanvisning och spara den för framtida genomläsning.

Ifall ni behöver mer information eller stöter på specifika problem som inte behandlats tillräckligt detaljerat i denna bruksanvisning ber vi er höra av er till oss direkt, eller kontakta er lokala auktoriserade återförsäljare.



Ni hittar också nyttiga tips gällande hantering och underhåll av er IMPRESSA på våra hemsidor [www.jura.com](http://www.jura.com).

Glöm inte heller att där bekanta er med Knowledge Builder, vår animerade bruksanvisning. Vår assistent LEO kommer att presentera alla funktioner för er.

## 1. Säkerhetsinformation

### 1.1 Varning

- Barn förstår inte de faror som medföljer användning av elektriska apparater. Håll därför ett öga på barnen när de använder elektriska maskiner.
- Kaffemaskinen får endast användas av personer som blivit instruerade i dess användning.
- Använd aldrig en bristfällig kaffemaskin eller en maskin med en skadad nätkabel.
- Försök aldrig reparera eller öppna kaffemaskinen på egen hand. Eventuella reparationer får endast utföras av auktoriserade verkstäder som använder originaltillbehör och extradelar.
- Doppa aldrig kaffemaskinen i vatten.

### 1.2 Försiktighetsåtgärder

- Utsätt aldrig kaffemaskinen för väderförhållanden som regn, snö eller frost. Rör aldrig maskinen med våta händer.
- Placera IMPRESSA på ett stadigt, jämnt underlag som tål eventuella vattenläckage. Ställ aldrig maskinen på heta eller varma ytor (spisplattor). Håll den utom räckhåll för barn.
- Dra alltid ut nätkontakten ifall ni inte använder maskinen under en längre tid (t.ex. under semestern).
- Dra alltid ut nätkontakten innan ni rengör maskinen.
- Dra aldrig i själva sladden eller i maskinen när ni avlägsnar nätkontakten ur väggen.
- Kaffemaskinen är kopplad till elnätet via en nätkabel. Försäkra er om att ingen kan snubbla över nätkabeln. Se till att barn och husdjur inte kan nå maskinen.
- Sätt aldrig kaffemaskinen eller delar av den i diskmaskinen.
- Se till att installera maskinen på en plats med tillräcklig ventilation för att förhindra att maskinen överhettas.

## 2. Förberedelse av er IMPRESSA

### 2.1 Kontrollera driftspänningen.

IMPRESSA är förinställd på fabriken till korrekt driftspänning. Kontrollera att det lokala elnätets spänning stämmer överens med informationen på typskylten på undersidan av er IMPRESSA.

### 2.2 Kontrollera säkringen

IMPRESSA är designad för en strömstyrka på 10 ampere. Kontrollera att säkringens kapacitet är tillräcklig.

## 2.3 Fyll vattentanken

 Använd endast friskt, kallt vatten. Fyll aldrig behållaren med mjölk, mineralvatten eller andra vätskor.

- Ta bort vattentanken och skölj den ordentligt med kallt kranvatten (Fig. 4).
- Fyll sedan vattentanken och sätt den på plats. Försäkra er om att den blir korrekt insatt, det skall höras när den kopplas in i maskinen.

## 2.4 Fyll på kaffeböner

 Vänligen notera att den inbyggda kvarnen i er JURA kaffemaskin inte är lämpad för kaffeböner som under eller efter rostning blivit behandlade med tillsatser (t.ex. socker), detta för att garantera att er maskin skall fungera perfekt under en lång tid och förhindra att skador uppstår. Kaffesorter av nämnda slag kan skada kvarnen. Garantin täcker inte eventuella reparationskostnader som resulterats av användning av dylika kaffesorter.

- Öppna locket till bönbehållaren (12) och avlägsna aromskyddet (13).
- Avlägsna eventuell smuts eller främmande ämnen från bönbehållaren.
- Fyll bönbehållaren med kaffeböner och tillslut locket.

## 2.5 Inställning av malningsgraden

Ni kan ställa in malningsgraden enligt hur ert kaffe är rostat. Vi rekommenderar

- finmalning → för ljust rostat kaffe (ju mindre korn, desto finare malning)
- grov malning → för mörkt rostat kaffe (ju större korn, desto grövre malning)

 Malningsgraden kan endast inställas medan kvarnen är igång.

- Öppna locket till bönbehållaren (12) och avlägsna aromskyddet (13).
- Vrid på vridknappen (Fig. 2) till önskad position för att ställa in malningsgraden.

## 2.6 Huvudströmbrytaren

 Aktivera huvudströmbrytaren (21) på er IMPRESSA innan ni använder maskinen för första gången.

 Vi rekommenderar att ni stänger av er IMPRESSA med huvudströmbrytaren (21) om ni inte tänker använda maskinen under en längre tidsperiod (t.ex. under semestern).

## 3. Första användningen

- Fyll bönbehållaren med kaffeböner (12).
- Sätt på er IMPRESSA med PÅ/AV-knappen  (3).
- **DISPLAY** SPRACHE (SPRÅK)  
DEUTSCH (TYSKA)
- Indikationsringen (2) lyser.
- Vrid på vridknappen (1) tills önskat språk visas på bildskärmen.
- Till exempel **DISPLAY** LANGUAGE (SPRÅK)  
ENGLISH (ENGELSKA)
- Bekräfta ert val genom att trycka på vridknappen (1).
- **DISPLAY** FILL (FYLL)  
WATER (VATTEN)
- Fyll vattentanken (10) med friskt vatten.
- **DISPLAY** OPEN TAP (ÖPPNA KRANEN)
- Placera en tom kopp under det utbytbara hetvattenröret (16).
- Öppna kranen för ånga / hett vatten (14) (Fig. 13).

- **DISPLAY** FILLING (FYLLER) SYSTEM (SYSTEMET)
- **DISPLAY** CLOSE TAP (STÄNG KRANEN)
- Stäng kranen för ånga / hett vatten (14).
- **DISPLAY** HEATING (VÄRMS UPP)
- **DISPLAY** PRESS (TRYCK IN) MAINT. (UNDERHÅLLSKNAPPEN)
- Tryck på underhållsknappen  (7).
- Maskinen utför en sköljning.
- **DISPLAY** RINSING (SKÖLJER)
- **DISPLAY** READY (KLAR)

 Ifall BEANS FILL (FYLL PÅ BÖNOR) visas, tryck på bryggknappen för kaffe igen. Maskinen är inte fylld med kaffe bönor än.

 Justera kaffemunstycket (17) enligt koppens storlek (Fig. 3) för att få ett perfekt skum.

#### 4. Justering av vattnets hårdhet

 IMPRESSA värmer upp vatten. Detta innebär att förkalkning uppkommer som ett resultat av normal användning, vilket indikeras automatiskt. Innan ni använder er IMPRESSA för första gången måste vattnets hårdhet justeras. Använd de medföljande teststickorna för detta ändamål.

 1° tysk hårdhet motsvarar 1.79° fransk hårdhet.



 Ifall filtret är aktiverat, visas inte längre programfunktionen Water Hardness (vattnets hårdhet).

 IMPRESSA har 5 hårdhetsgrader att välja mellan som visas medan ni justerar vattnets hårdhet.

Den givna informationen har följande betydelser:

- LEVEL – Vattenhårdhetsfunktionen är avstängd
- LEVEL 1 tysk vattenhårdhetsgrad 1 till 7°  
fransk vattenhårdhetsgrad 1.79 – 12.53°
- LEVEL 2 tysk vattenhårdhetsgrad 8 till 15°  
fransk vattenhårdhetsgrad 14.32 – 26.85°
- LEVEL 3 tysk vattenhårdhetsgrad 16 till 23°  
fransk vattenhårdhetsgrad 28.64 – 41.14°
- LEVEL 4 tysk vattenhårdhetsgrad 24 to 30°  
fransk vattenhårdhetsgrad 42.96 – 53.7°

När IMPRESSA lämnar fabriken är hårdhetsgraden inställd på LEVEL 3. Ni kan justera hårdhetsgraden. För att göra detta, fortsätt på följande vis:

- **DISPLAY** READY (KLAR)
- Tryck på programmeringsknappen  (4), indikationsringen (2) lyser.
- **DISPLAY** FILTER
- Vrid på vridknappen (1) tills följande meddelande visas:
- **DISPLAY** HARDNESS (HÅRDHET)
- Tryck nu på vridknappen (1) för att starta programmeringen.
- **DISPLAY** LEVEL 3
- Vrid på vridknappen (1) tills önskad nivå visas.
- Till exempel, **DISPLAY** LEVEL 4
- Tryck på vridknappen (1) för att bekräfta valet av nivå.
- **DISPLAY** HARDNESS (HÅRDHET)
- Tryck på programmeringsknappen  (4) för att avsluta programmeringen.
- **DISPLAY** READY (KLAR)



## 5. Installation av CLARIS plus-filtrerpatron

 Ifall CLARIS plus-filtrerpatron är korrekt installerade behöver inte kaffemaskinen avkalkas längre. För mer information angående CLARIS plus-filtrerpatron hänvisar vi till broschyren «Clariss plus. Hard on limescale. Gentle on your coffee machine.» («Clariss plus. Hård mot kalket. Öm mot din kaffemaskin.»)

### 5.1 Installation av filtret



- Fäll upp kassetthållaren. Sätt in filterkassetten i vattentanken genom att trycka lätt på den (Fig. 1).
- Fäll ner kassetthållaren igen tills ni hör att den är ordentligt på plats.
- Fyll vattentanken med kallt, friskt kranvatten och sätt in den på nytt.
- Tryck på programmeringsknappen  (4), indikationsringen (2) lyser.
- **DISPLAY** FILTER
- Tryck på vridknappen (1) för att starta programmeringen.
- **DISPLAY** NO (NEJ)
- Vrid på vridknappen (1) tills följande meddelande visas:
- **DISPLAY** YES (JA)
- Tryck på vridknappen (1) för att aktivera filterkassetten.
- **DISPLAY** INSERT (SÄTT IN)  
OPEN TAP (ÖPPNA KRANEN)
- Placera ett tillräckligt stort kärl (ca 1 liter) under det utbytbara hetvattenröret (16).
- Sätt in CLARIS plus filtret ifall ni inte har gjort det än.
- Öppna kranen för ånga / hett vatten (14) (Fig. 13).
- **DISPLAY** RINSING (SKÖLJER)  
FILTER (FILTRET)

- **DISPLAY** CLOSE TAP (STÄNG KRANEN)
- Stäng kranen för ånga / hett vatten (14), er IMPRESSA upphettas nu till kaffetemperatur.
- **DISPLAY** HEATING UP (VÄRMS UPP)
- **DISPLAY** READY (KLAR)

 Nu är filtret aktiverat. Vid programmeringsläge syns inte längre funktionen för justering av vattnets hårdhet.

### 5.2 Byte av filtret



 Efter 50 liter tappad dryck behöver filterkassetten bytas. Ett meddelande som ber er göra detta visas på bildskärmen. För att övervaka förbrukningsperioden (max 2 månader) av CLARIS plus filter , använd skalan som finns på vattentankens filterhållare.

- **DISPLAY** READY/FILTER (KLAR/FILTER)
- Stäng av er IMPRESSA med PÅ/AV-knappen  (3).
- Tryck på underhållsknappen  (7) tills följande meddelande visas:
- **DISPLAY** REPLACE (ERSÄTT)  
OPEN TAP (ÖPPNA KRANEN)
- Avlägsna vattenbehållaren från maskinen och töm den.
- Fäll upp kassetthållaren. Sätt in filterkassetten i vattentanken genom att trycka lätt på den (Fig. 1).
- Fäll ner kassetthållaren igen tills ni hör att den är ordentligt på plats.
- Fyll vattentanken med kallt, friskt kranvatten och sätt in den på nytt.
- Placera ett tillräckligt stort kärl (ca 1 liter) under det utbytbara hetvattenröret (16) och öppna kranen för ånga/hett vatten (14).
- **DISPLAY** RINSING (SKÖLJER)  
FILTER (FILTRET)

- **DISPLAY** CLOSE TAP (STÄNG KRANEN)
- Öppna kranen för ånga / hett vatten (14).
- **DISPLAY** HEATING UP (VÄRMS UPP)
- **DISPLAY** READY (KLAR)

## 6. Sköljning av er IMPRESSA

 När er IMPRESSA är avstängd och har svalnat, börjar en sköljningsprocess när maskinen sätts på igen. När maskinen stängs av börjar en automatisk sköljning.

- Sätt på er IMPRESSA med PÅ/AV-knappen  (3).
- **DISPLAY** HEATING UP (VÄRMS UPP)
- **DISPLAY** PRESS (TRYCK IN)  
MAINT. (UNDERHÅLLSKNAPPEN)
- Tryck på underhållsknappen  (7).
- **DISPLAY** RINSING (SKÖLJER)
- **DISPLAY** READY (KLAR)

## 7. Justering av vattenmängden för kaffet

 Den indikerade mängden i ml är ett referensvärde och kan avvika från den verkliga mängden.

 Om ni trycker på bryggknappen för 2 koppar  (6), fördubblas vattenmängden automatiskt.



 Ni kan också ändra eller stoppa vattenmängden under själva bryggningen. Vrid i så fall på vridknappen (1) tills den önskade mängden i ml visas.

Vattenmängden kan justeras i steg om 5 ml med hjälp av vridknappen (1).

- **DISPLAY** READY (KLAR)



- Vrid på vridknappen (1) tills den önskvärda vattenmängden visas.
- Till exempel, **DISPLAY** 120 ML

## 8. Bryggning av 1 kopp kaffe

 Det är möjligt att öka kaffets styrka när som helst under malningsprocessen genom att trycka på bryggknappen för 1 kopp  fler än en gång.

Till exempel: genom att trycka på bryggknappen för 1 kopp  tre gånger får ni starkt kaffe.

**DISPLAY** STRONG (STARKT)

 Ni kan välja mellan tre olika styrkor genom att trycka på knappen. Ju längre ni trycker in bryggknappen för 1 kopp  (5), desto starkare blir ert kaffe (Display: MILD/ NORMAL/ STRONG). (På bildskärmen: MILT/NORMALT/STARKT.)

 Vattenmängden kan justeras innan själva bryggningen med hjälp av vridknappen (1).

 Bryggningen kan stoppas när som helst genom att trycka på någon av bryggknapparna för kaffe.

 Den vattenmängd som använts vid föregående bryggning kan kontrolleras genom att trycka på vridknappen (1).

- **DISPLAY** READY (KLAR)
- Ställ en kopp under det justerbara kaffemunstycket (17).
- Tryck på bryggknappen för 1 kopp  (5) tills den önskvärda styrkan visas:
- Till exempel: **DISPLAY** MILD (MILT)
- **DISPLAY** 180 ML (den senast använda vattenmängden).
- Indikationsringen (2) lyser.
- Vrid på vridknappen (1) igen för att ställa in vattenmängden:

- Till exempel: **DISPLAY** 160 ML
- Till exempel: **DISPLAY** MILD (MILT)
- Produkten bereds.
- **DISPLAY** READY (KLAR)

## 9. Bryggning av 2 koppar kaffe

 Ni kan inte välja kaffets styrka när ni brygger 2 koppar kaffe. Maskinen brygger då automatiskt 2 milda koppar kaffe.

 Vattenmängden kan justeras innan själva bryggningen med hjälp av vridknappen (1). Den justerade mängden i ml hänvisar till 1 kopp.

 Bryggningen kan stoppas när som helst genom att trycka på någon av bryggknapparna för kaffe.

 Den vattenmängd som använts vid föregående bryggning kan kontrolleras genom att trycka på vridknappen (1).



- **DISPLAY** READY (KLAR)
- Ställ 2 koppar under det justerbara kaffemunstycket (17).
- Tryck på bryggknappen för 2 koppar  (6).
- **DISPLAY** 2 CUPS (2 KOPPAR)
- **DISPLAY** 120 ML (den senast använda vattenmängden)
- Indikationsringen (2) lyser.
- Vrid på vridknappen (1) igen för att ställa in vattenmängden:
- Till exempel: **DISPLAY** 210 ML
- **DISPLAY** 2 CUPS (2 KOPPAR)
- Produkten bereds.
- **DISPLAY** READY (KLAR)

## 10. Bryggning av färdigmalet kaffe

 Använd aldrig snabbkaffe. Vi rekommenderar er att alltid använda pulver av färska kaffebönor eller färdigmalet, vakuumpackat kaffe. Fyll inte i mer än 2 mått pulver. Behållaren för färdigmalet kaffe är ingen förvaringsbehållare. Kontrollera att det färdigmalda pulvret inte är för finmålet. Detta kan förorsaka att systemet blockeras. I så fall droppar kaffet bara ut genom kaffemunstycket.

 Ifall ni har fyllt på för lite pulver, visas meddelandet NOT ENOUGH POWDER (FÖR LITE PULVER). Er IMPRESSA stoppar då bryggningen och går tillbaka till "klart för bryggning"-läget.

 Bryggningen kan stoppas när som helst genom att trycka på någon av bryggknapparna för kaffe.

- **DISPLAY** READY (KLAR)
- Ställ 1 eller 2 koppar under det justerbara kaffemunstycket (17).
- Öppna luckan för påfyllning av färdigmalet kaffe (11).
- **DISPLAY** FILL (FYLL)  
POWDER (PULVER)
- Sätt 1 eller 2 mått färdigmalet kaffe i påfyllningsröret för färdigmalet kaffe (11) (Fig. 11) och stäng luckan.
- **DISPLAY** POWDER (PULVER)
- **DISPLAY** SELECT (VÄLJ)  
KEY (KNAPP)
- Tryck in den bryggknapp ni valt för antingen 1 kopp  (5) eller 2 koppar  (6).
- **DISPLAY** 120 ML (den senast använda vattenmängden).
- Indikationsringen (2) lyser.
- **DISPLAY** POWDER (PULVER)
- Vrid på vridknappen (1) igen för att ställa in vattenmängden:

- Till exempel: **DISPLAY** 210 ML
- **DISPLAY** POWDER (PULVER)
- Produkten bereds.
- **DISPLAY** READY (KLAR)

## 11. Att tappa ur hett vatten

 Ifall ni inte ändrar inställningarna med hjälp av vridknappen (1) kommer den senast inställda vattenmängden att tappas automatiskt.

 Sätt hetvattenröret (se Fig. 5 ) på plats för att få ett perfekt vattenflöde. Vänta med att ta bort det utbytbara hetvattenröret (16) tills det svalnat efter det att ni tappat ur vatten. Röret blir hett under proceduren.

 I början av tappningen kan vattnet stänka. Undvik direkt kontakt med huden!

- **DISPLAY** READY (KLAR)
- Ställ en kopp under det utbytbara hetvattenröret (16).
- Öppna kranen för ånga / hett vatten (14) (Fig. 13).
- Indikationsringen (2) lyser.
- Till exempel, **DISPLAY** 140 ML
- **DISPLAY** WATER (VATTEN)
- Justera vattenmängden genom att vrida på vridknappen (1).
- Till exempel, **DISPLAY** 200 ML
- **DISPLAY** WATER (VATTEN)
- Då den önskvärda vattenmängden har tappats syns följande meddelande:
- **DISPLAY** CLOSE TAP (STÄNG KRANEN)
- Stäng kranen för ånga / hett vatten (14).
- **DISPLAY** READY (KLAR)

 Innan CLOSE TAP (STÄNG KRANEN) blir synligt kan det fortfarande komma ut vatten ur systemet.

## 12. Att använda ånga

 Ångfunktionen används vid tillredning av mjölkskum och för rengöring av Easy-Auto-Cappuccinoskummare (15).

 Med hjälp av 2-stegsuppskummaren, som finns som tillval, kan ångfunktionen användas för att värma och skumma upp vätskor.

 Var noga med att montera skummaren rätt vid alstring av ånga. Om skummaren blir igensatt av mjölkpartiklar, eller om den inte monteras rätt, finns det risk för att den lossnar under användningen.

 Vid ångalstringen rinner det först ut litet vatten, vilket beror på systemets funktion. Resultatet påverkas dock inte av detta.

 I början av ångalstringen kan ånga spruta ut. Uppskummaren blir varm under användningen. Undvik direkt hudkontakt.

- **DISPLAY** READY (KLAR)
- Tryck på knappen för förval av ånga  (8).
- **DISPLAY** HEATING UP (VÄRMS UPP)
- **DISPLAY** STEAM (ÅNGA)  
READY (KLAR)
- Öppna kranen för ånga/hett vatten (14) för att använda ångan (Fig. 13).
- Indikationsringen (2) lyser.
- Ni kan bestämma hur lång tid ni vill använda ångan genom att vrida på vridknappen (1) tills den önskvärda tiden i sekunder (SEC) visas.
- Till exempel, **DISPLAY** 35 SEC

- Ifall ni inte ändrar tidsinställningen för ångan med hjälp av vridknappen (1) kommer maskinen att använda den senast inställda tiden.
- Under det att ångan används visas meddelandet **DISPLAY** STEAM (ÅNGA)
- När tiden är slut visas meddelandet **DISPLAY** CLOSE TAP (STÄNG KRANEN)
- Stäng kranen för ånga / hett vatten (14).
- **DISPLAY** STEAM (ÅNGA)  
READY (KLAR)

 Så länge STEAM READY (ÅNGA KLAR) visas på displayen, är apparaten i ångberedskap.

 Innan CLOSE TAP (STÄNG KRANEN) visas kan ånga fortfarande komma ur systemet.

### 13. Tillagning av cappuccino med Easy-Auto-Cappuccinoskummare

 Cappuccino består till en tredjedel vardera av espresso, varm mjölk och mjölkskum. Mjölkkandelen tillreds med Easy-Auto-Cappuccinoskummare (15).

Vid ångalstringen bildas ett undertryck med vars hjälp Easy-Auto-Cappuccinoskummare (15) suger upp mjölken och skapar ett mjölkskum.

 För att Easy-Auto-Cappuccinoskummare (15) ska fungera felfritt måste du rengöra den regelbundet.

 Var noga med att montera skummaren rätt. Om skummaren blir igensatt av mjölkpartiklar, eller om den inte monteras rätt, finns det risk för att den lossnar under användningen.

- Ta vid den första användningen bort skyddslocket från Easy-Auto-Cappuccinoskummare (15) (Fig. 6). Skyddslocket behöver bara användas under transport, som skydd mot inträngande smuts.
- Ta ut mjölkinsugningsslangen ur Welcome Pack och koppla den till Easy-Auto-Cappuccinoskummare (15).
- Stick ned mjölkinsugningsslangens andra ända i ett mjölkpaket eller anslut den till en mjölkbehållare (Fig. 7).
- Ställ en kopp under Easy-Auto-Cappuccinoskummare (15) (Fig. 7).



En förnuftig komplettering för alla som tycker om mjölk-specialiteter är de högvärdiga isolerade mjölkbehållarna. De håller mjölken sval hela dagen och är optimalt avstämda mot konstruktionen hos din IMPRESSA. Hos din återförsäljare kan du köpa alla original JURA tillbehör.

- Tryck på knappen för förval av ånga  $\downarrow$  (8).
- **DISPLAY** HEATING UP (VÄRMS UPP)
- **DISPLAY** STEAM (ÅNGA)  
READY (KLAR)
- Öppna kranen för ånga/hett vatten (14) för att använda ångan (Fig. 13). Mjölkskummet tillreds.
- Indikationsringen (2) lyser.
- Ni kan bestämma hur lång tid ni vill använda ångan genom att vrida på vridknappen (1) tills den önskvärda tiden i sekunder (SEC) visas.
- Till exempel, **DISPLAY** 35 SEC
- Ifall ni inte ändrar tidsinställningen för ångan med hjälp av vridknappen (1) kommer maskinen att använda den senast inställda tiden.

 Anpassa ångalstringstiden till din aktuella koppstorlek.

- Under det att ångan används visas meddelandet **DISPLAY** STEAM (ÅNGA).
- När tiden är slut visas meddelandet **DISPLAY** CLOSE TAP (STÄNG KRANEN).
- Stäng kranen för ånga / hett vatten (14).
- **DISPLAY** STEAM (ÅNGA)  
READY (KLAR)

 Du kan när du vill avbryta ångalstringen genom att stänga kranen för ång-/varmvattenberedning(14).

 Så länge STEAM READY (ÅNGA KLAR) visas på displayen, är apparaten i ångberedskap.

-  Systemets funktion gör att ånga fortfarande kan matas ut och att litet mjölk kan fortsätta att droppa innan KRANEN stängs.
- Skjut nu in koppen med mjölkskummet under kaffeutloppet och laga till den kaffeprodukt som du vill ha (Fig. 8).  
Din cappuccino är klar.

### 13.1 Rengöring av Easy-Auto-Cappuccinoskummare

 För att Easy-Auto-Cappuccinoskummare ska fungera felfritt måste du skölja den med vatten efter varje mjölktilredning.

 Du får ingen uppmaning från IMPRESSA att skölja Easy-Auto-Cappuccinoskummare.

### 13.2 Sköljning av Easy-Auto-Cappuccinoskummare

- Dra försiktigt ut Easy-Auto-Cappuccinoskummare.
- Ta isär Easy-Auto-Cappuccinoskummare (15) i dess beståndsdelar (Fig. 16).
- Skölj skummarens alla delar noggrant under rinnande vatten.
- Sätt ihop Easy-Auto-Cappuccinoskummare (15) och montera tillbaka den på din IMPRESSA.

### 13.3 Rengöring av Easy-Auto-Cappuccinoskummare

 För att Easy-Auto-Cappuccinoskummare ska fungera felfritt bör du rengöra den dagligen efter att du har tillrett mjölkskum.

 Du får ingen uppmaning från IMPRESSA att rengöra Easy-Auto-Cappuccinoskummare (15).



 JURA Auto Cappuccino-rengöring finns att köpa hos återförsäljaren.

- Ställ ett kärl under Easy-Auto-Cappuccinoskummare (15) (Fig. 9).
- Fyll ett annat kärl med 2,5 dl rent vatten och håll i en kapsyl med Auto Cappuccino-rengöring.
- Stick ned mjölkinsugningsslangen i det andra kärlet med Auto Cappuccino-rengöring (Fig. 9).
- Tryck på knappen för förval av ånga  $\downarrow$  (8).
- **DISPLAY** HEATING UP (VÄRMS UPP)
- **DISPLAY** STEAM (ÅNGA)  
READY (KLAR)

- Öppna kranen för ånga/hett vatten (14) för att använda ångan (Fig. 13).
- Fortsätt att alstra ånga tills kärlet med Auto Cappuccino-rengöring är tomt.  
Easy-Auto-Cappuccinoskummare och mjölkinsugningsslangen rengörs.
- Stäng kranen för ånga / hett vatten (14).
- **DISPLAY** STEAM (ÅNGA)  
READY (KLAR)



 Så länge STEAM READY (ÅNGA KLAR) visas på displayen, är apparaten i ångberedskap.

- Fyll kärlet med 2,5 dl rent vatten.  
Stick ned mjölkinsugningsslangen i kärlet med det rena vattnet.

 När displayen visar STEAM READY (ÅNGA KLAR) trycker du en gång till på ångknappen  (8) så att apparaten görs beredd att alstra ånga.

- Börja alstra ånga genom att öppna kranen för ång-/ varmvattenberedning (14) (Fig. 13).
- Fortsätt att alstra ånga tills kärlet med det rena vattnet är tomt.  
Easy-Auto-Cappuccinoskummare (15) och mjölkinsugningsslangen spolats igenom med rent vatten.
- Rengöringen av Easy Auto Cappucino-skummaren (15) är färdig och din IMPRESSA är klar för användning.

## 14. Att stänga av er IMPRESSA

 För att er IMPRESSA skall fungera perfekt ber vi er ställa den i standby-läge med  (3) symbolen (PÅ/AV-knappen) först. Stäng sedan av maskinen med huvudströmbrytaren (21).

- **DISPLAY** READY (KLAR)



- Stäng av er IMPRESSA med PÅ/AV-knappen  (3).
- **DISPLAY** RINSING (SKÖLJER)
- En automatisk sköljning påbörjas.

## 15. Programmering

 När er IMPRESSA lämnar fabriken är den inställd så att ni kan brygga kaffe utan att behöva ändra inställningarna. Ett flertal enskilda skeden kan emellertid programmeras.

Följande skeden kan ni programmera:

- Filtret
- Vattnets hårdhet
- Arom
- Temperatur
- Tid
- Automatisk tidsinställd påsättning
- Automatisk tidsinställd avstängning
- Antalet bryggingar
- Språk
- Indikering

 **Programmeringsknappen**  (4)  
Använd programmeringsknappen  (4) för att öppna eller stänga programmeringsläge (inga programmerade värden sparas).

 **Vridknappen**  
Vrid på vridknappen för att justera värdena eller för att välja nästa steg i programmeringen.  
Tryck på vridknappen för att kontrollera de inställda värdena eller för att spara de värden ni valt.

### 15.1 Programmering av filtret



Se kapitel 5.1 «Installation av filtret».

## 15.2 Programmering av vattnets hårdhet

Se kapitel 4 «Justering av vattnets hårdhet».

### 15.3 Programmering av arom INTENSIVE eller STANDARD

 När maskinen lämnar fabriken är aromen inställd på INTENSIVE (INTENSIV). Om så önskas kan den även ändras till STANDARD.

- **DISPLAY** READY (KLAR)
- Tryck på programmeringsknappen  (4) tills **DISPLAY** FILTER visas.
- Indikationsringen (2) lyser.
- Vrid på vridknappen (1) tills AROMA (AROM) visas.
- **DISPLAY** AROMA
- Tryck på vridknappen (1).
- **DISPLAY** INTENSIVE
- Vrid på vridknappen (1) tills följande meddelande visas:
- **DISPLAY** STANDARD
- Tryck på vridknappen (1) för att bekräfta den nya arominställningen.
- **DISPLAY** AROMA
- Tryck på programmeringsknappen  (4) för att stänga av programmeringsläget eller välj att programmera ett annat skede med vridknappen (1).
- **DISPLAY** READY (KLAR)

### 15.4 Programmering av temperatur

- **DISPLAY** READY (KLAR)
- Tryck på programmeringsknappen  (4) tills **DISPLAY** FILTER visas.

- Indikationsringen (2) lyser.
- Vrid på vridknappen (1) tills TEMPERATURE (TEMPERATUR) visas.
- **DISPLAY** TEMPERATURE
- Tryck på vridknappen (1).
- **DISPLAY** HIGH (HÖG)
- Vrid på vridknappen (1) för att ändra temperaturen från HÖG till NORMAL (eller tvärtom).
- **DISPLAY** NORMAL
- Tryck på vridknappen (1) för att bekräfta de nya inställningarna.
- **DISPLAY** TEMPERATURE
- Tryck på programmeringsknappen  (4) för att stänga av programmeringsläget eller välj att programmera ett annat skede med vridknappen (1).
- **DISPLAY** READY (KLAR)

### 15.5 Programmering av tid

 Ni måste programmera in tiden ifall ni vill använda automatisk tidsinställd påsättning.

- **DISPLAY** READY (KLAR)
- Tryck på programmeringsknappen  (4) tills **DISPLAY** FILTER visas.
- Indikationsringen (2) lyser.
- Vrid på vridknappen (1) tills TIME (TID) visas.
- **DISPLAY** TIME
- Tryck nu på vridknappen (1) för att börja programmera in tiden.
- **DISPLAY** —:—
- Vrid på vridknappen (1) för att ställa in timmarna.
- **DISPLAY** 12:—



- Tryck på vridknappen (1) för att bekräfta timinställningen och för att aktivera minuterna.
- **DISPLAY** 12:—
- Vrid på vridknappen (1) för att ställa in minuterna.
- **DISPLAY** 12:05
- Tryck på vridknappen (1) för att bekräfta de nya inställningarna.
- **DISPLAY** TIME
- Tryck på programmeringsknappen **[P]** (4) för att stänga av programmeringsläget eller välj att programmera ett annat skede med vridknappen (1).
- **DISPLAY** READY (KLAR)

 Ifall maskinen kopplas ur elnätet måste tiden inställas på nytt.

## 15.6 Programmering av automatisk tidsinställd påsättning

 Ni måste programmera in tiden (kapitel 15.5) ifall ni vill använda automatisk tidsinställd påsättning.

- **DISPLAY** READY (KLAR)
- Tryck på programmeringsknappen **[P]** (4) tills **DISPLAY** FILTER visas.
- Indikationsringen (2) lyser.
- Vrid på vridknappen (1) tills MACHINE ON (MASKIN PÅ) visas.
- **DISPLAY** MACHINE ON
- Tryck nu på vridknappen (1) för att påbörja programmeringen av tidpunkten för automatisk påsättning.
- **DISPLAY** —:—
- Vrid på vridknappen (1) för att ställa in timmarna.

- **DISPLAY** 12:—
- Tryck på vridknappen (1) för att bekräfta timinställningen och aktivera minuterna.
- **DISPLAY** 12:—
- Vrid på vridknappen (1) för att ställa in minuterna.
- **DISPLAY** 12:05
- Tryck på vridknappen (1) för att bekräfta den nya tidpunkten för automatisk påsättning.
- **DISPLAY** MACHINE ON
- Tryck på programmeringsknappen **[P]** (4) för att stänga av programmeringsläget eller välj att programmera ett annat skede med vridknappen (1).
- **DISPLAY** READY (KLAR)

## 15.7 Programmering av automatisk tidsinställd avstängning

 Kaffemaskinen kan programmeras så att den stänger av sig själv automatiskt efter en viss tid. Ni kan välja tidpunkt för den automatiska avstängningen mellan 0,5 och 9 timmar efter användning, eller välj —:— (funktionen är med andra ord inaktiv).

- **DISPLAY** READY (KLAR)
- Tryck på programmeringsknappen **[P]** (4) tills **DISPLAY** FILTER visas.
- Indikationsringen (2) lyser.
- Vrid på vridknappen (1) tills OFF AFT. HR (AV EFTER TIMMAR) visas.
- **DISPLAY** OFF AFT. HR
- Tryck nu på vridknappen (1) för att påbörja programmeringen av tidpunkten för automatisk avstängning. Tidpunkt för avstängning OFF AFT. HR

- **DISPLAY** 5.0 HR
- Vrid på vridknappen (1) för att ställa in timmarna.
- **DISPLAY** 1.0 HR
- Tryck på vridknappen för att bekräfta den nya tidpunkten för automatisk avstängning.
- **DISPLAY** OFF AFT. HR
- Tryck på programmeringsknappen **[P]** (4) för att stänga av programmeringsläget eller välj att programmera ett annat skede med vridknappen (1).
- **DISPLAY** READY (KLAR)

## 15.8 Koppräknare

Ni kan kontrollera hur många koppar maskinen bryggt av följande kaffe produkter:

- a) 1 kopp
- b) 2 koppar
- c) Pulverkaffe

- **DISPLAY** READY (KLAR)
- Tryck på programmeringsknappen **[P]** (4) tills **DISPLAY** FILTER visas.
- Indikationsringen (2) lyser.
- Vrid på vridknappen (1) tills DRAWN OFF (HAR BRYGGTS) visas.
- **DISPLAY** DRAWN OFF
- Tryck nu på vridknappen (1) för att kontrollera koppräknaren.
- Det totala antalet bryggda koppar visas.
- Till exempel **DISPLAY** 100
- Tryck på bryggknapparna för att få veta antalet bryggda koppar av varje enskild produkt (1 kopp **[D]**, 2 koppar **[D]**, pulver).

- Tryck till exempel på bryggknappen för 1 kopp **[D]** **DISPLAY** 20.



Den mängd som bryggs av färdigmalet kaffe kan kontrolleras genom att öppna påfyllningsluckan för färdigmalet kaffe.

- Tryck på vridknappen (1) för att avsluta.
- **DISPLAY** DRAWN OFF
- Tryck på programmeringsknappen **[P]** (4) för att stänga av programmeringsläget eller välj att programmera ett annat skede med vridknappen (1).
- **DISPLAY** READY (KLAR)

## 15.9 Programmering av språk

- **DISPLAY** READY (KLAR)
- Tryck på programmeringsknappen **[P]** (4) tills **DISPLAY** FILTER visas.
- Indikationsringen (2) lyser.
- Vrid på vridknappen (1) tills LANGUAGE (SPRÅK) visas.
- **DISPLAY** LANGUAGE
- Tryck nu på vridknappen (1) för att påbörja programmeringen av språket.
- Vrid på vridknappen (1) tills önskat språk visas på bildskärmen.
- Till exempel **DISPLAY** ENGLISH (ENGELSKA)
- Tryck på vridknappen (1) för att spara det valda språket.
- **DISPLAY** LANGUAGE
- Tryck på programmeringsknappen **[P]** (4) för att stänga av programmeringsläget eller välj att programmera ett annat skede med vridknappen (1).
- **DISPLAY** READY (KLAR)

## 15.10 Programmera indikeringen 24H/AM/PM

- **DISPLAY** READY (KLAR)
- Tryck på Rotary Switch (1) tills **DISPLAY** FILTER -/√ visas .
- Belysningsringen (2) är aktiv
- Vrid på Rotary Switch (1) tills **DISPLAY** (INSTÄLLNIGAR) visas
- Tryck på Rotary Switch (1)
- **DISPLAY** ML/OZ visas
- Vrid på Rotary Switch (1) tills **DISPLAY** 24H/AM PM visas
- Tryck på Rotary Switch (1)
- **DISPLAY** T ex 24H
- Välj den önskade inställningen.
- Tryck på Rotary Switch (1) för att lagra den önskade inställningen.
- **DISPLAY** (INSTÄLLNIGAR)
- Tryck på programmeringsknappen **[P]** (4) för att stänga av programmeringsläget eller välj att programmera ett annat skede med vridknappen (1).
- **DISPLAY** READY (KLAR)

## 15.11 Programmera indikeringen ML/OZ

- **DISPLAY** READY (KLAR)
- Tryck på Rotary Switch (1) tills **DISPLAY** FILTER -/√ visas .
- Belysningsringen (2) är aktiv
- Vrid på Rotary Switch (1) tills **DISPLAY** (INSTÄLLNIGAR) visas
- Tryck på Rotary Switch (1)

- **DISPLAY** ML/OZ visas
- Tryck på Rotary Switch (1)
- **DISPLAY** T ex ML
- Välj den önskade inställningen.
- Tryck på Rotary Switch (1) för att lagra den önskade inställningen.
- **DISPLAY** (INSTÄLLNIGAR)
- Tryck på programmeringsknappen **[P]** (4) för att stänga av programmeringsläget eller välj att programmera ett annat skede med vridknappen (1).
- **DISPLAY** READY (KLAR)

## 16. Underhåll

### 16.1 Påfyllning av vatten

- **DISPLAY** FILL (FYLL)  
WATER (VATTEN)

 Ifall detta meddelande syns på bildskärmen är bryggning inte möjligt. Fyll på vatten enligt beskrivningen i kapitel 2.3.

- **DISPLAY** READY (KLAR)

 Vattentanken behöver sköljas och fyllas på dagligen. Använd endast friskt, kallt vatten. Fyll aldrig behållaren med mjölk, mineralvatten eller andra vätskor.

### 16.2 Tömning av sumpbehållaren

- **DISPLAY** EMPTY (TÖM)  
GROUNDS (SUMP)

 Ifall detta meddelande syns på bildskärmen är bryggning inte möjligt. Behållaren för kaffesump måste först tömmas (Fig. 14).

- Ta försiktigt ut droppbrickan, den är fylld med vatten.
- **DISPLAY** NO (INGEN)  
TRAY (BRICKA)
- Sätt in den tomma och rena droppbrickan igen.
- **DISPLAY** READY (KLAR)



Den röda vattennivåindikatorn framträder då droppbrickan är full.

### 16.3 Droppbrickan saknas

- **DISPLAY** NO (INGEN)  
TRAY (BRICKA)
- Ifall detta meddelande visas på bildskärmen är droppbrickan (20) inte ordentligt insatt eller saknas helt.
- Sätt in droppbrickan (20).
- **DISPLAY** READY (KLAR)

### 16.4 Påfyllning av kaffeböner

- **DISPLAY** FILL (FYLL)  
BEANS (BÖNOR)
- Fyll på kaffeböner enligt beskrivningen i kapitel 2.4.



Meddelandet REFILL BEANS (FYLL PÅ MER BÖNOR) försvinner efter att följande kaffekopp bryggs.



Vi rekommenderar att ni rengör bönbehållaren regelbundet med en torr trasa innan ni fyller på kaffeböner. Stäng av er IMPRESSA innan ni rengör behållaren.

### 16.5 Byte av filtret



Efter 50 liter tappad dryck behöver filterkassetten bytas. Ett meddelande som ber er göra detta visas på bildskärmen.

Se kapitel 5.2 «Byte av filtret».

### 16.6 Rengöring av er IMPRESSA

Efter 200 bryggningar eller efter 160 sköljningar måste er IMPRESSA rengöras. Ett meddelande dyker upp på bildskärmen som uppmanar er att starta rengöringsprogrammet. Ni kan fortfarande brygga kaffe och tappa upp hett vatten/ånga. Vi rekommenderar emellertid att genomföra rengöringen (kapitel 17) samma dag.

- **DISPLAY** READY (KLAR)  
CLEAN (RENGÖR)

### 16.7 När er IMPRESSA blir förkalkad

Under användning kommer maskinen att förkalkas. Kalkmängden beror på vattenhårheten i ert område. Maskinen informerar om när den behöver bli avkalkad. Ni kan fortfarande brygga kaffe och tappa upp hett vatten/ånga. Vi rekommenderar emellertid att genomföra avkalkningen (kapitel 18) samma dag.

- **DISPLAY** READY (KLAR)  
CALCIFIED (FÖRKALKAD)

### 16.8 Allmänna instruktioner för rengöring

- Använd aldrig vassa föremål, skurpulver, slipande tvättsvampar eller lut för att rengöra maskinen.
- Torka av höljet både på insidan och på utsidan med en mjuk, fuktig trasa.

- Rengör det utbytbara hetvattenröret efter varje gång ni använt det.
- Tappa också ur lite hett vatten efter varje gång ni varmt mjölk för att rengöra insidan av det utbytbara 2-stegs skummunstycket.
- Avlägsna Easy-Auto-Capuccinoskummare från maskinen för grundlig rengöring (Fig. 6).
- Vattentanken behöver sköljas och fyllas på med friskt vatten dagligen.

 Ifall vattentanken visar tecken på förkalkning, avlägsna kalket med avkalkningsmedel. Ta ut vattentanken (Fig. 4).

 Ifall CLARIS plus-filterpatron är insatt skall den tas bort innan vattentanken avkalkas.

## 16.9 Att tömma systemet

**Förutsättning:** IMPRESSA måste vara **avstängd**.

 Denna procedur behövs för att skydda er IMPRESSA mot köldskador under transport.

- Placera ett kärl under det utbytbara hetvattenröret (16).
- Tryck på knappen för förval av ånga  (8) ända tills följande meddelande visas på bildskärmen:
  - **DISPLAY** OPEN TAP (ÖPPNA KRANEN)
  - **DISPLAY** EMPTYING (TÖMMER)
  - **DISPLAY** CLOSE TAP (STÄNG KRANEN)
- Er IMPRESSA stängs av.

## 17. Rengöring

Er IMPRESSA har ett inbyggt rengöringsprogram. Rengöringsprocessen tar ca 15 min.

 Använd enbart original JURA rengöringstabletter. Deras sammansättning är optimalt avstämd för JURA kaffemaskiner. Vänligen notera att maskinsador eller rester i vattnet inte kan uteslutas om ni använder er av olämpliga rengöringsmedel.

 När rengöringsprogrammet väl har börjat får det inte avbrytas!

 Påfyllnadsröret för färdigmalet kaffe behöver rengöras efter varje rengöring (11).

- **DISPLAY** READY (KLAR)  
CLEAN (RENGÖR)

- Tryck på underhållsknappen  (7) tills följande meddelande visas på bildskärmen:

- **DISPLAY** EMPTY (TÖM)  
TRAY (BRICKAN)

- Töm brickan (Fig. 17/18).

- **DISPLAY** NO (INGEN)  
TRAY (BRICKA)

- Sätt in brickan på nytt.

- Avlägsna droppgallret (19).

- Ställ ett tillräckligt stort kärl (Fig. 12) under det justerbara kaffemunstycket (17).

- **DISPLAY** PRESS (TRYCK IN)  
MAINT. (UNDERHÅLLSKNAPPEN)

- Tryck på underhållsknappen  (7).

- **DISPLAY** CLEANING (RENGÖR)

- **DISPLAY** FILL (TILLSÄTT)  
TABLET (TABLETT)
- Tillsätt tablett (se Fig. 15)
- **DISPLAY** PRESS (TRYCK IN)  
MAINT. (UNDERHÅLLSKNAPPEN)
- Tryck på underhållsknappen  (7).
- **DISPLAY** CLEANING (RENGÖR)
- **DISPLAY** EMPTY (TÖM)  
TRAY (BRICKAN)
- **DISPLAY** NO (INGEN)  
TRAY (BRICKA)
- **DISPLAY** READY (KLAR)
- Torka ren pulverschaktet efter rengöringen med en torr trasa.
- Rengöringsprocessen lyckades.

## 18. Avkalkning



Er IMPRESSA har ett inbyggt avkalkningsprogram. Avkalkningsprocessen tar ca 40 min.

 Använd enbart original JURA avkalkningstabletter. Deras sammansättning är optimalt avstämd för JURA kaffemaskiner. Vänligen notera att maskinskador och rester i vattnet inte kan uteslutas ifall ni använder er av olämpliga avkalkningsmedel.

 Ifall er IMPRESSA behöver avkalkas, meddelas detta på bildskärmen. Ni kan fortsätta brygga kaffe eller tappa upp hett vatten/ånga och sätta igång avkalkningsprogrammet senare. Innan ni sätter igång avkalkningsprogrammet måste maskinen vara avstängd. När avkalkningsprogrammet väl har börjat får det inte avbrytas.

 Då ni använder er av avkalkningsmedel skall ni genast avlägsna eventuella droppar eller skvättar från känsliga ytor, t.ex. natursten och trätor, eller vidta lämpliga försiktighetsåtgärder.

 Vänta alltid tills hela mängden avkalkningsmedel har använts och tanken är tom. Fyll aldrig på mer avkalkningsmedel.

- **DISPLAY** READY (KLAR)  
CALCIFIED (FÖRKALKAD)
- Stäng av er IMPRESSA med PÅ/AV-knappen  (3).
- Ta bort varmvattenmunstycket, resp Easy-Auto-Cappuccinoskummare.
- Tryck på underhållsknappen  (7) tills följande meddelande visas på bildskärmen:
- **DISPLAY** EMPTY (TÖM)  
TRAY (BRICKAN)
- Töm brickan (Fig. 17/18).
- **DISPLAY** NO (INGEN)  
TRAY (BRICKA)
- Sätt in brickan på nytt.
- **DISPLAY** AGENT (MEDEL)  
IN TANK (I TANKEN)

Upplös innehållet i ett paket (3 tabletter) i ett kärl med 0,6 liter vatten och håll blandningen i vattentanken. Sätt vattentanken på plats.

- **DISPLAY** OPEN TAP (ÖPPNA KRANEN)  
AGENT (MEDEL)  
IN TANK (I TANKEN)
- Placera ett tillräckligt stort kärl under det utbytbara hetvattenröret (16).
- Öppna kranen för ånga / hett vatten (14) (Fig. 13).

- **DISPLAY** DE-SCALING (AVKALKAS)
- **DISPLAY** CLOSE TAP (STÄNG KRANEN)
- Stäng kranen för ånga / hett vatten (14).
- **DISPLAY** DE-SCALING (AVKALKAS)
- **DISPLAY** EMPTY (TÖM)  
TRAY (BRICKAN)
- Töm brickan (Fig. 17/18).
- **DISPLAY** NO (INGEN)  
TRAY (BRICKA)
- Sätt in brickan på nytt.
- **DISPLAY** FILL (FYLL)  
WATER (VATTEN)



Skölj vattentanken noggrant och fyll den med kallt, friskt kranvatten. Sätt den på plats.

- **DISPLAY** OPEN (ÖPPNA)  
TAP (KRANEN)
- Öppna kranen för ånga / hett vatten (14) (Fig. 13).
- **DISPLAY** DE-SCALING (AVKALKAS)
- **DISPLAY** CLOSE TAP (STÄNG KRANEN)
- Efter att ni har stängt kranen för ånga / hett vatten (14) visas följande meddelande på bildskärmen:
- **DISPLAY** DE-SCALING (AVKALKAS)
- **DISPLAY** EMPTY (TÖM)  
TRAY (BRICKAN)
- Töm brickan (Fig. 17/18).
- **DISPLAY** NO (INGEN)  
TRAY (BRICKA)
- Sätt in brickan på nytt.
- **DISPLAY** PRESS (TRYCK IN)  
MAINT. (UNDERHÅLLSKNAPPEN)

- Tryck på underhållsknappen  (7).
- **DISPLAY** RINSING (SKÖLJER)
- **DISPLAY** READY (KLAR)
- Avkalkningsprocessen lyckades.

## 19. Bortskaffande



### **Avfallshantera uttjänta apparater på ett miljöanpassat sätt**

Uttjänta apparater innehåller värdefulla material, som kan återvinnas och som därför bör tillföras ett återvinningssystem. Lämna därför in en uttjänt apparat på ett lämpligt uppsamlingsställe.

## 20. Tips för perfekt kaffe

### *Kaffemunstycke, justerbar höjd (17)*

Ni kan justera höjden på kaffemunstycket enligt koppens storlek (Fig. 3)

### *Malningsgrad*

Se kapitel 2.5 «Inställning av malningsgraden».

### *Förvärmda koppar*

Ni kan förvärma kopparna med hett vatten eller ånga. Ju mindre kaffe ni vill brygga, desto viktigare är det att förvärma koppen.

### *Socket och grädde*

När kaffe eller te blandas frigörs värme. Att tillsätta kall grädde eller mjölk innebär att kaffets temperatur sjunker avsevärt.

## 21. Meddelanden

<b>DISPLAY</b>	<b>Orsak</b>	<b>Åtgärd</b>
FILL WATER (FYLL VATTEN)	Vattentanken är tom. Flötet är bristfälligt.	Fyll på vatten. Skölj eller avkalka vattentanken.
FILL BEANS (FYLL BÖNOR)	Bönbehållaren är tom. Trots att ni har fyllt på bönor syns meddelandet fortfarande.	Fyll på bönor. Brygg en kopp kaffe. Meddelandet försvinner när ni gjort detta.
EMPTY GROUNDS (TÖM SUMP)	Sumpbehållaren är full. Brickan insatt för snabbt efter tömning.	Töm sumpbehållaren. Vänta med att sätta in brickan i 10 sek.
NO TRAY (INGEN BRICKA)	Brickan felaktigt insatt eller saknas.	Sätt in brickan ordentligt.
READY CLEAN (KLAR RENGÖR)	Rengöring behövs.	Starta rengöringsprogrammet (kapitel 17).
READY SCALED (KLAR FÖRKALKAD)	Avkalkning behövs.	Starta avkalkningsprogrammet (kapitel 18).
READY FILTER (KLAR FILTER)	Filtret behöver bytas	Byt ut filtret (kapitel 5.2).
FAULT (FEL)	Allmänt fel	<ul style="list-style-type: none"><li>– Stäng av</li><li>– Dra ut nätkontakten</li><li>– Sätt i nätkontakten</li><li>– Sätt på er IMPRESSA</li></ul> <ul style="list-style-type: none"><li>– Låt JURA Service kontrollera er IMPRESSA</li></ul>



## 22. Problem

Problem	Orsak	Åtgärd
Ett mycket högt oljud från kvarnen	Ett främmande föremål i kvarnen	Fortfarande möjligt att brygga färdigmalet kaffe Låt JURA Service kontrollera er IMPRESSA
För lite skum vid mjölkskumning	Easy-Auto-Cappuccinoskummare är blockerad	Rengör 2-steps skummunstycket
	Easy-Auto-Cappuccinoskummare är felplacerad	Tappa upp ånga (kapitel 12)
Kaffet bara droppar från kaffemunstycket	Malningsgraden är för fin	Ställ in en grövre malningsgrad
	Det färdigmalda kaffet är för fint	Använd grövre färdigmalet kaffe

Högfrekvens och elektromagnetiska störningar kan påverka maskinens display. Att brygga kaffe är trots detta möjligt när som helst.

Ifall meddelandena eller problemen kvarstår, vänligen kontakta er lokala auktoriserade återförsäljare eller JURA Elektroapparate AG.

## 23. Juridisk information

Denna bruksanvisning innehåller all information som behövs för att kunna använda, sköta och underhålla maskinen ordentligt.

Kunskap om innehållet och specifikationerna i denna bruksanvisning, samt samtycke till att handla i enlighet med dessa, krävs för att maskinen ska kunna användas, skötas och underhållas på ett säkert sätt.

Denna bruksanvisning kan inte täcka alla tänkbara applikationer. Utöver detta vill vi påpeka att innehållet i denna bruksanvisning inte utgör en del av några tidigare överenskommelser, bifall eller lagliga förhållanden. Inte heller utgör innehållet en ändring av dylika överenskommelser, bifall eller lagliga förhållanden. De villkor som skall uppfyllas av JURA Elektroapparate AG är fastställda i köpekontraktet, som också innehåller de fullständiga och tillämpliga garantivillkoren. Dessa avtalsenliga garantivillkor varken uttänjs eller begränsas av specifikationerna i denna bruksanvisning.

Bruksanvisningen innehåller information som skyddas av Copyright. Kopiering eller översättning till andra språk är inte tillåtet utan skriftligt samtycke från JURA Elektroapparate AG.

## 24. Teknisk Data

Spänning:	230V AC
Effekt:	1450 W
Säkring:	10 A
Säkerhetskontroll:	
Energikonsumtion vid Standby:	ca 3.5 Wh
Energikonsumtion vid «Redo att brygga»-läge:	ca 11.5 Wh
Pumptryck:	statiskt, max. 15 bar
Vattentank:	3.2 liter
Bönbehållarens kapacitet:	200 gr
Sumpbehållarens kapacitet:	max. 30 portioner
Kabellängd:	ca 1.1 m
Vikt:	10.92 kg
Storlek (BxHxD):	32.5 x 37.5 x 47 cm

Maskinen följer följande EU-direktiv:

73/23/EEC daterat 19/02/1973 Direktiv om lågvoltsapparatur inklusive ändringsdirektiv 93/336/EEC

89/336/EEC daterat 03/05/1989 "EMC-direktiv" inklusive ändringsdirektiv 92/31/EEC

*jura*<sup>®</sup>

JURA Elektroapparate AG – Kaffeeweltstrasse 10 – CH-4626 Niederbuchsiten  
[www.jura.com](http://www.jura.com)

**IMPRESSA**  
**IF YOU LOVE COFFEE**