

jura[®]



IMPRESSA XF50

Istruzioni per l'uso

Leggenda:

- **DISPLAY** MESSAGGIO SUL DISPLAY: a titolo di informazione.
- **DISPLAY** SISTEMA DI DIALOGO CON DISPLAY: seguire le istruzioni indicate.



= Indicazione



= Importante



= Consiglio



Fig. 1



Fig. 2



Fig. 3

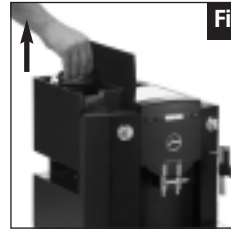

Fig. 4

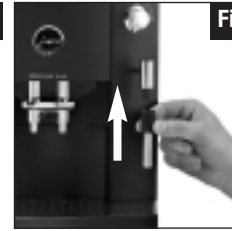

Fig. 5

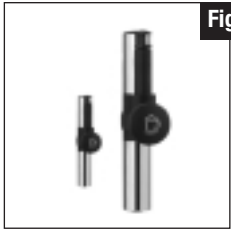

Fig. 6



Fig. 7



Fig. 8



Fig. 9



Fig. 10

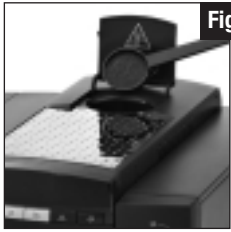

Fig. 11



Fig. 12



Fig. 13



Fig. 14

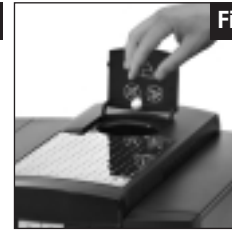

Fig. 15

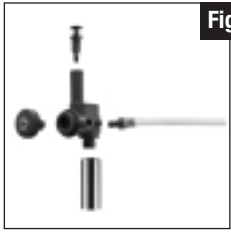

Fig. 16

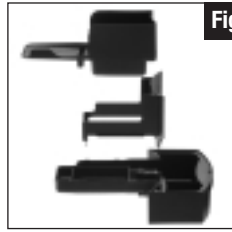

Fig. 17

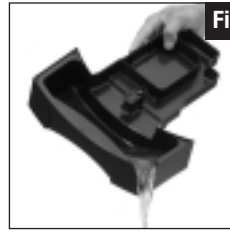
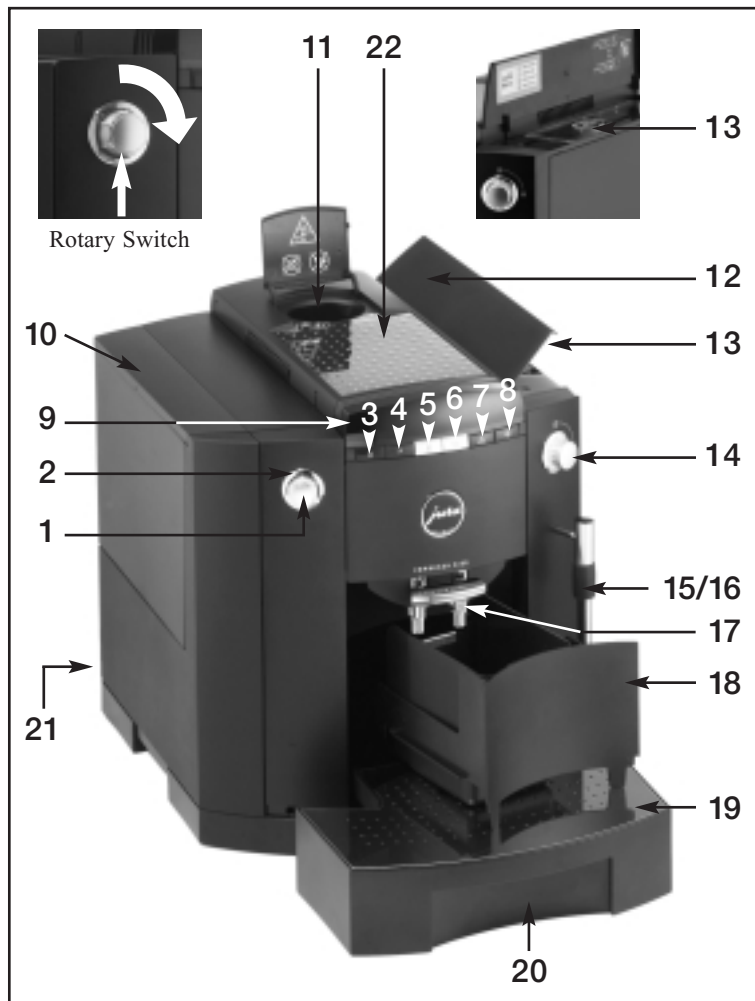

Fig. 18



Elementi di comando

1. Rotary Switch
2. Ghiera luminosa
3. Interruttore ON/OFF
4. Pulsante di programmazione
5. Pulsante di erogazione 1 tazza
6. Pulsante di erogazione 2 tazze
7. Pulsante di manutenzione
8. Pulsante di preselezione vapore
9. Display- Sistema di dialogo
10. Serbatoio dell'acqua con impugnatura
11. Scomparto d'introduzione caffè premacinato
12. Coperchio del contenitore del caffè in chicchi
13. Copertura di protezione aroma
14. Rubinetto del vapore / Erogazione d'acqua calda
15. Ugello formazione ugello Easy-Auto-Cappuccino con tubo di aspirazione del latte, vedi fig 6
16. Ugello di erogazione acqua calda, nella figura montato
17. Ugello, regolabile in altezza, di erogazione caffè
18. Contenitore fondi caffè
19. Griglia del gocciolatoio
20. Bacinella del gocciolatoio
21. Interruttore direte
22. Vassoio in metallo

Sommario

1. Prescrizioni di sicurezza	Pag. 6	15.4 Programmazione della temperatura	Pag. 17
1.1 Avvertenze	Pag. 6	15.5 Programmazione dell'ora esatta	Pag. 17
1.2 Misure precauzionali	Pag. 6	15.6 Programmazione dell'orario di inserimento automatico	Pag. 18
2. Preparazione all'uso dell'IMPRESSA	Pag. 6	15.7 Programmazione dell'orario di disinserimento automatico	Pag. 18
2.1 Controllo della tensione di rete	Pag. 6	15.8 Contattate con informazione richiamabile ...	Pag. 19
2.2 Controllo dei fusibili	Pag. 7	15.9 Programmazione della lingua	Pag. 19
2.3 Riempire il serbatoio	Pag. 7	15.10 Programmazione della visualizzazione 24H/AM/PM	Pag. 20
2.4 Introdurre caffè in chicchi	Pag. 7	15.11 Programmazione della visualizzazione ML/OZ	Pag. 20
2.5 Regolazione del macinacaffè	Pag. 7	16. Manutenzione e gestione	Pag. 20
2.6 Interruttore di alimentazione	Pag. 7	16.1 Riempire acqua	Pag. 20
3. La degustazione del primo caffè	Pag. 7	16.2 Vuotare il contenitore dei fondi di caffè	Pag. 21
4. Impostazione della durezza dell'acqua	Pag. 8	16.3 Manca la bacinella del gocciolatoio (VASSOIO)	Pag. 21
5. Utilizzo di cartucce filtro CLARIS plus	Pag. 9	16.4 Riempire caffè in chicchi	Pag. 21
5.1 Inserimento del filtro	Pag. 9	16.5 Sostituzione del filtro	Pag. 21
5.2 Sostituzione del filtro	Pag. 10	16.6 Pulizia dell'IMPRESSA	Pag. 21
6. Sciacquare l'IMPRESSA	Pag. 10	16.7 Presenza di calcare nell'IMPRESSA	Pag. 22
7. Impostazione della quantità d'acqua per il caffè	Pag. 10	16.8 Indicazioni generali per la pulizia	Pag. 22
8. Erogazione di 1 tazza di caffè	Pag. 11	16.9 Vuotare il sistema	Pag. 22
9. Erogazione di 2 tazze di caffè	Pag. 11	17. Pulizia	Pag. 22
10. Erogazione di caffè da caffè premacinato	Pag. 12	18. Decalcificazione	Pag. 23
11. Erogazione d'acqua calda	Pag. 13	19. Smaltimento di materiali plastico/ferrosi	Pag. 25
12. Erogazione di vapore	Pag. 13	20. Suggerimenti per ottenere un caffè perfetto	Pag. 25
13. Erogazione del Cappuccino con l'ugello Easy-Auto-Cappuccino	Pag. 14	21. Messaggi	Pag. 26
13.1 Pulizia dell'ugello Easy-Auto-Cappuccino	Pag. 15	22. Problemi	Pag. 27
13.2 Risciacquo dell'ugello Easy-Auto-Cappuccino	Pag. 15	23. Indicazioni d'ordine giuridico	Pag. 28
13.3 Pulizia dell'ugello Easy-Auto-Cappuccino	Pag. 15	24. Dati tecnici	Pag. 28
14. Disinserimento dell'IMPRESSA	Pag. 16		
15. Programmazione	Pag. 16		
15.1 Programmazione del filtro	Pag. 17		
15.2 Programmazione della durezza dell'acqua	Pag. 17		
15.3 Programmazione aroma INTENSO oppure STANDARD	Pag. 17		

Prima di cominciare

Ci congratuliamo con Lei per l'acquisto di questa IMPRESSA. Per garantire un perfetto funzionamento della Sua IMPRESSA La preghiamo di leggere attentamente il presente opuscolo di istruzioni per l'uso e di conservarlo per poterlo riconsultare in caso di necessità. Qualora fossero necessarie ulteriori informazioni oppure se insorgessero dei problemi, su particolari non sufficientemente trattati dalle presenti istruzioni per l'uso, la preghiamo di rivolgerci al Suo fornitore abituale oppure direttamente a noi.



Anche sul sito www.jura.com potrete trovare suggerimenti utili per il comando e la cura della vostra IMPRESSA.

Non dimenticate di consultare anche le nostre istruzioni per l'uso animate nel Knowledge Builder. LEO, il nostro assistente, vi guiderà attraverso tutte le funzioni.

1. Prescrizioni di sicurezza

1.1 Avvertenze

- I bambini non conoscono i pericoli derivanti dall'utilizzo di apparecchi elettrici e per tale ragione non lasciare mai incustoditi i bambini alla presenza di elettrodomestici.
- La macchina per il caffè deve essere posta in funzione solo da persone adulte, pratiche dell'uso.
- Non mettere mai in funzione una macchina per il caffè o con un cavo elettrico non in perfette condizioni.
- Non tentare mai di riparare o aprire la macchina per il caffè. Le riparazioni devono essere eseguite solo presso gli autorizzati centri di servizio che dispongono delle parti di ricambio e sugli accessori originali.
- Non immergere mai la macchina per il caffè in acqua.

1.2 Misure precauzionali

- Non esporre mai la macchina per il caffè agli agenti atmosferici (pioggia, neve, gelo) e non metterlo mai in funzione con le mani umide.
- Collocare l'IMPRESSA su una superficie stabile orizzontale e resistente all'eventuale fuoriuscita di acqua. Non collocarla mai su superfici roventi o calde (piastre di cottura). Scegliere un posto in cui non possano accedere i bambini.
- In caso di lunga assenza (ferie ecc.) staccare sempre la spina dalla presa di corrente.
- Prima di iniziare operazioni di pulizia staccare la spina dalla presa di corrente.
- Non staccare mai la spina dalla presa di corrente tirando il cavo elettrico di collegamento oppure afferrando l'apparecchio stesso.
- La macchina per il caffè è collegata alla rete elettrica mediante apposito cavo. Fare attenzione che non sia possibile inciampare sul cavo in modo di trascinare via l'apparecchio. Fare attenzione ai bambini ed agli animali domestici.
- Non lavare mai la macchina per il caffè o le sue parti con la lavastoviglie.
- Scegliere l'ubicazione della macchina per il caffè in modo sia esposta ad una buona circolazione dell'aria per proteggerla da surriscaldamenti.

2. Preparazione all'uso dell'IMPRESSA

2.1 Controllo della tensione di rete

A stabilimento di produzione l'IMPRESSA è stata impostata sulla giusta tensione di rete. Controllare se la tensione a propria disposizione corrisponde a quella indicata sulla targhetta dei dati tecnici presente sul lato inferiore dell'IMPRESSA.

2.2 Controllo dei fusibili

L'IMPRESSA è predisposta per un amperaggio di 10 Ampère. Controllare se i fusibili sono adeguati a tale amperaggio.

2.3 Riempire il serbatoio



Riempire solo con acqua fresca di rubinetto. Non immettere mai latte, acqua minerale o altri liquidi.

- Rimuovere il serbatoio dell'acqua e sciacquarlo bene con acqua corrente fredda (fig. 4)
- Riempire poi d'acqua il serbatoio e rimetterlo nell'IMPRESSA. Fare attenzione che il serbatoio sia correttamente inserito e posizionato nella sua sede.

2.4 Introdurre caffè in chicchi



Per assicurare un lungo impiego del vostro apparecchio e per evitare guasti e di conseguenza eventuali riparazioni, bisogna tener presente che il macinino della Sua macchina da caffè non è idoneo alla macinazione di chicchi che hanno subito un trattamento (p. e. aggiunta di zucchero) prima o durante la fase di torrefazione.

L' impiego di tali miscele di caffè può provocare guasti al macinino. I costi per le riparazioni derivanti da tali operazioni non rientrano nelle disposizioni della garanzia.

- Aprire il coperchio del contenitore del caffè in chicchi (12) e rimuovere la copertura di protezione aroma (13).
- Rimuovere eventuali impurità o corpi estranei presenti nel contenitore del caffè.
- Versare i chicchi di caffè nel contenitore e richiudere il coperchio.

2.5 Regolazione del macinacaffè

È possibile impostare il macinacaffè al grado di tostatura del caffè. Consigliamo:

- tostatura chiara → impostare una macinazione fine impostazione (più piccoli i punti e più fine è la macinazione);
- tostatura scura → impostare una macinazione più grossolana (più grandi i punti e più grossolana è la macinazione).



Il grado di macinazione deve essere regolato solo con il macinacaffè in funzione.

- Aprire il coperchio del contenitore del caffè in chicchi (12) e rimuovere la copertura di protezione aroma (13)
- Per impostare il grado di finezza di macinazione portare l'apposito selettore (fig. 2) sulla desiderata posizione.

2.6 Interruttore di alimentazione





Prima della messa in funzione iniziale, azionare l'interruttore di alimentazione (21) sull'IMPRESSA.







In caso di assenza prolungata (ferie ecc.), disinserire sempre l'interruttore di alimentazione (21) dell'IMPRESSA.

3. La degustazione del primo caffè

- Riempire di caffè in chicchi l'apposito contenitore (12).
- Accendere l'IMPRESSA azionando l'interruttore \odot (3).
- **DISPLAY** LINGUA
ITALIANO
- La ghiera luminosa (2) è accesa.
- Girare il Rotary Switch (1) fino a che sul display appare la lingua desiderata.

- Ad esempio fino a che appare sul **DISPLAY** LANGUAGE ENGLISH
 - Premere il Rotary Switch (1) per confermare la selezione eseguita.
 - **DISPLAY** ACQUA RIEMPIRE
 - Riempire il serbatoio dell'acqua (10) con acqua fresca.
 - **DISPLAY** APR. RUB.
 - Collocare una tazza vuota sotto l'ugello intercambiabile dell'acqua calda (16).
 - Aprire il rubinetto d'erogazione vapore / acqua calda (14) (fig. 13).
 - **DISPLAY** SISTEMA RIEMPIE
 - **DISPLAY** CHIUD. RUB.
 - Chiudere il rubinetto del vapore / acqua calda (14).
 - **DISPLAY** RISCALDA
 - **DISPLAY** CURA PREMERE
 - Azionare il pulsante di manutenzione  (7).
 - L'apparecchio sciacqua.
 - **DISPLAY** SCIACQUA
 - **DISPLAY** PRONTA
-  Se sul **DISPLAY** appare il messaggio CHICCHI RIEMPIRE, azionare nuovamente il pulsante di erogazione caffè. Il condotto del macinino deve riempirsi di caffè.
-  Per ottenere una eccellente crema sul caffè erogato adeguare l'altezza dell'ugello di erogazione caffè (17) alle dimensioni della tazza (fig. 3).

4. Impostazione della durezza dell'acqua

-  Nell'IMPRESSA viene riscaldata dell'acqua. Ciò genera la formazione di incrostazioni di calcare che vengono automaticamente indicate. Prima di iniziare con l'uso dell'IMPRESSA è necessario impostare il grado di durezza dell'acqua a secondo del grado di calcare presente nel proprio impianto idrico. Per determinare tale durezza far uso delle incluse strisce di determinazione durezza (cartine tornasole).
-  1° di durezza tedesca corrisponde a 1,79° di durezza francese.
-  Se viene attivato il filtro, l'indicazione di durezza dell'acqua non appare più sul display.
-  L'IMPRESSA può essere impostata su una di 5 diverse gradazioni di durezza che vengono visualizzate sul display durante il procedimento di impostazione della durezza dell'acqua.

Le indicazioni visualizzate sul display hanno il seguente significato:

DUREZZA DELL'ACQUA —	Funzione di durezza acqua disattivata (per utilizzo cartuccia Claris).
DUREZZA DELL'ACQUA 1	Gradazione tedesca della durezza dell'acqua 1 – 7° Gradazione francese della durezza dell'acqua 1,79 – 12,53°
DUREZZA DELL'ACQUA 2	Gradazione tedesca della durezza dell'acqua 8 – 15° Gradazione francese della durezza dell'acqua 14,32 – 26,85°

DUREZZA DELL'ACQUA 3	Gradazione tedesca della durezza dell'acqua 16 – 23° Gradazione francese della durezza dell'acqua 28,64 – 41,14°
DUREZZA DELL'ACQUA 4	Gradazione tedesca della durezza dell'acqua 24 – 30° Gradazione francese della durezza dell'acqua 42,96 – 53,7°

Nello stabilimento di produzione la macchina è stata impostata su durezza dell'acqua 3. Questa impostazione può essere modificata. Procedere come segue:

- **DISPLAY** PRONTA
- Azionare il pulsante di programmazione **[P]** (4), Ghiera luminosa (2) è attiva.
- **DISPLAY** FILTRO
- Girare il Rotary Switch (1) fino a che sul display appare la seguente indicazione:
- **DISPLAY** DUREZZA
- Girare ora il Rotary Switch (1) per attivare la funzione di programmazione.
- **DISPLAY** LIVELLO 3
- Girare ora il Rotary Switch (1), fino a che appare la desiderata graduazione (LIVELLO).
- Ad esempio **DISPLAY** LIVELLO 4
- Confermare premendo il Rotary Switch (1) sulla desiderata graduazione (LIVELLO).
- **DISPLAY** DUREZZA
- Azionare il pulsante di programmazione **[P]** (4), per uscire dalla programmazione.
- **DISPLAY** PRONTA

5. Utilizzo di cartucce filtro CLARIS plus



Se le cartucce filtro CLARIS plus vengono utilizzate nella dovuta maniera l'apparecchio non necessita di decalcificazione. Per più particolareggiate informazioni leggere l'opuscolo in dotazione «Clariss plus». Efficace contro il calcare, delicato per la macchina del caffè».

5.1 Inserimento del filtro



- Aprire il supporto della cartuccia filtro, presente nel serbatoio dell'acqua, ed inserire esercitando una leggera pressione la cartuccia nel serbatoio dell'acqua (fig. 1).
- Chiudere poi il coperchio del supporto premendo fino a che scatti udibilmente in posizione.
- Riempire il serbatoio dell'acqua con acqua potabile fresca e fredda e rimettere poi il serbatoio nell'apparecchio.
- Azionare il pulsante di programmazione **[P]** (4), La ghiera luminosa (2) è attiva.
- **DISPLAY** FILTRO
- Premere il Rotary Switch (1) per evidenziare questa funzione del programma
- **DISPLAY** NO
- Girare il Rotary Switch (1) fino a che sul display appare la seguente indicazione:
- **DISPLAY** SI
- Premere il Rotary Switch (1) per attivare la cartuccia filtro.
- **DISPLAY** INSERIRE
APR. RUB.
- Collocare un recipiente di sufficiente capienza (circa 1 Litro) sotto l'ugello intercambiabile di erogazione acqua calda(16)
- Se non ancora fatto, inserire una cartuccia filtro CLARIS plus.
- Aprire il rubinetto del vapore / acqua calda (14) (fig. 13).

- **DISPLAY** FILTRO
SCIACQUA
- **DISPLAY** CHIUD. RUB.
- Chiudere il rubinetto del vapore / acqua calda (14); ora l'IMPRESSA inizierà a riscaldarsi fino a raggiungere la temperatura necessaria per il caffè.
- **DISPLAY** RISCALDA
- **DISPLAY** PRONTA

 Ora il filtro è stato attivato. Ciò significa che nella modalità di programmazione il procedimento di decalcificazione non verrà più segnalato.

5.2 Sostituzione del filtro



 Dopo aver erogato circa 50 litri il filtro è esaurito. L'indicazione di sostituzione del filtro viene visualizzata sul display. Controllare la durata della cartuccia filtrante CLARIS plus (durata massima: 2 mesi) con l'aiuto dell'apposito disco sul supporto della cartuccia in corrispondenza del serbatoio dell'acqua.

- **DISPLAY** PRONTA/ FILTRO
- Disinserire l'IMPRESSA azionando l'interruttore  (3).
- Azionare il pulsante di manutenzione  (7) fino a che sul display appare la seguente indicazione:
- **DISPLAY** SOSTITUIRE
APR. RUB.
- Vuotare il serbatoio dell'acqua dopo averlo rimosso dalla macchina.
- Tirare verso l'alto il supporto della cartuccia filtro. Inserire la cartuccia appoggiandola sulla sede all'interno del serbatoio dell'acqua esercitando una leggera pressione (fig. 1)

- Chiudere il supporto superiore del serbatoio dell'acqua fino a che scatti udibilmente in posizione.
- Riempire il serbatoio dell'acqua con acqua potabile fresca e fredda e rimetterlo poi nell'IMPRESSA.
- Collocare un recipiente sufficientemente capiente (circa 1 Litro) sotto l'ugello intercambiabile di erogazione acqua calda (16) ed aprire il rubinetto del vapore / acqua calda (14) (fig. 13).
- **DISPLAY** FILTRO
SCIACQUA
- **DISPLAY** CHIUD. RUB.
- Chiudere il rubinetto del vapore / acqua calda (14).
- **DISPLAY** RISCALDA
- **DISPLAY** PRONTA



6. Sciacquare l'IMPRESSA

 Se la macchina per il caffè è spenta e già raffreddata, quando viene reinserita verrà richiesta un'operazione di sciacquo. Quando l'IMPRESSA viene disinserita viene automaticamente eseguito un procedimento di sciacquo.

- Inserire l'IMPRESSA azionando l'interruttore  (3).
- **DISPLAY** RISCALDA
- **DISPLAY** CURA
PREMERE
- Azionare il pulsante di manutenzione  (7).
- **DISPLAY** SCIACQUA
- **DISPLAY** PRONTA

7. Impostazione della quantità d'acqua per il caffè

 Nel caso dell'indicazione in ML (millilitri) si tratta solo di un valore indicativo che può essere diverso dalla quantità effettivamente impostata.

 Nel caso di erogazione di 2 tazze  (6), l'apparecchio raddoppia automaticamente la quantità d'acqua.

 La quantità d'acqua può essere modificata/interrotta anche durante il processo di erogazione. Girare il Rotary Switch (1), fino a che sul display appare la desiderata quantità in ML.



La quantità d'acqua può essere impostata con il Rotary Switch (1) in scatti di 5 ML.

■ **DISPLAY** PRONTA



■ Girare il Rotary Switch (1) fino a che sul display appare la desiderata quantità d'acqua per il caffè:

■ Ad esempio fino: **DISPLAY** 120 ML

8. Erogazione di 1 tazza di caffè

 Durante il procedimento di macinazione è possibile incrementare l'intensità d'aroma del caffè azionando nuovamente il pulsante di erogazione di 1 tazza . Per esempio: premendo per tre volte il pulsante di erogazione di 1 tazza  si ottiene un caffè molto forte.

DISPLAY FORTE

 È possibile ottenere, all'azionamento di un pulsante, 3 diverse intensità d'aroma. Più a lungo viene mantenuta la pressione sul pulsante di erogazione 1 tazza  (5) e più intenso sarà l'aroma del caffè (Display: LEGGERO / NORMALE / FORTE).

 La desiderata quantità d'acqua può essere impostata con il Rotary Switch (1) prima dell'erogazione del caffè.

 L'erogazione del caffè può essere interrotta in ogni desiderato momento premendo un pulsante qualsiasi di erogazione caffè.

 È presente la possibilità di visualizzare la quantità d'acqua erogata per l'ultimo caffè premendo il Rotary Switch (1).

■ **DISPLAY** PRONTA

■ Collocare 1 tazza sotto l'ugello di erogazione caffè regolabile in altezza(16).

■ Azionare pulsante di erogazione 1 tazza  (5) fino a che sul display appare la desiderata intensità d'aroma del caffè:

■ **DISPLAY** LEGGERO

■ **DISPLAY** 180 ML (questa è l'indicazione della quantità d'acqua per il caffè per ultimo programmata)

■ La ghiera luminosa (2) è attiva.

■ Se si preme nuovamente sul Rotary Switch (1), sarà possibile impostare individualmente la quantità d'acqua per il caffè:

■ Per esempio: **DISPLAY** 160 ML

■ Per esempio: **DISPLAY** LEGGERO

■ Il desiderato caffè verrà ora erogato.

■ **DISPLAY** PRONTA

9. Erogazione di 2 tazze di caffè

 Nel caso di erogazione di 2 tazze di caffè l'intensità d'aroma non può essere impostata. Verranno automaticamente erogate 2 tazze di caffè leggero.

 La desiderata quantità d'acqua può essere impostata con il Rotary Switch (1) prima dell'erogazione del caffè. Il valore impostato (ML) è quello per l'erogazione di 1 tazza.

 L'erogazione del caffè può essere interrotta in ogni desiderato momento premendo un pulsante qualsiasi di erogazione caffè.

 È presente la possibilità di visualizzare la quantità d'acqua erogata per l'ultimo caffè premendo il Rotary Switch (1).



- **DISPLAY** PRONTA
- Collocare 2 tazze sotto l'ugello di erogazione caffè regolabile in altezza(17).
- Azionare il pulsante di erogazione 2 tazze  (6).
- **DISPLAY** 2 tazze
- **DISPLAY** 120 ML (questa è l'indicazione della quantità d'acqua per il caffè per ultimo programmata)
- La ghiera luminosa (2) è attiva.
- Se si preme nuovamente sul Rotary Switch (1), sarà possibile impostare individualmente la quantità d'acqua per il caffè:
- Per esempio: **DISPLAY** 210 ML
- **DISPLAY** 2 tazze
- Il desiderato caffè verrà ora erogato.
- **DISPLAY** PRONTA

10. Erogazione di caffè da caffè premacinato

 Non fare mai uso di caffè liofilizzato o istantaneo. Consigliamo di far sempre uso di caffè macinato di fresco oppure di caffè premacinato, confezionato sotto vuoto. Non introdurre mai più di 2 porzioni di caffè macinato. L'imbuto di introduzione non è un serbatoio. Fare ben attenzione che il caffè impiegato non sia macinato troppo fine poiché ciò può cagionare intasamenti nel sistema che provocano un'erogazione solo a gocce del caffè.

 Nel caso sia stata introdotta una insufficiente quantità di caffè macinato sul display apparirà una relativa indicazione. L'IMPRESSA interromperà il procedimento di erogazione e ritornerà alla modalità iniziale.

 L'erogazione del caffè può essere interrotta in ogni desiderato momento premendo un pulsante qualsiasi di erogazione caffè.

- **DISPLAY** PRONTA
- Collocare 1 tazza oppure 2 tazze sotto l'ugello di erogazione caffè regolabile in altezza(17)
- Aprire il coperchio dell'imbuto d'introduzione caffè macinato (11).
- **DISPLAY** MACINATO
RIEMPIRE
- Immettere 1 o 2 misurini rasi di caffè premacinato nell'imbuto d'introduzione caffè macinato (11) (fig. 11) e chiudere il coperchio.
- **DISPLAY** MACINATO
- **DISPLAY** TASTO
SELEZIONA
- Selezionare l'erogazione desiderata premendo il pulsante di erogazione 1 tazza  (5) oppure il pulsante di erogazione 2 tazze  (6)
- **DISPLAY** 120 ML (questa è l'indicazione della quantità d'acqua per il caffè per ultimo programmata)
- La ghiera luminosa (2) è attiva.
- **DISPLAY** MACINATO
- Se si preme nuovamente sul Rotary Switch (1), sarà possibile selezionare individualmente la quantità d'acqua per l'erogazione del caffè:
- Per esempio: **DISPLAY** 210 ML
- **DISPLAY** MACINATO
- Il desiderato caffè verrà ora erogato.
- **DISPLAY** PRONTA

11. Erogazione d'acqua calda

 Quando viene eseguita un'impostazione con il Rotary Switch (1), rimarrà sempre automaticamente impostata la quantità d'acqua erogata per ultima.

 Montare l'ugello intercambiabile di erogazione acqua calda (fig. 5) per ottenere un perfetto flusso d'acqua. Non sostituire mai con un altro ugello intercambiabile di erogazione acqua calda (16) subito dopo aver erogato acqua calda, dato che lo stesso risulterà molto caldo.

 All'inizio dell'erogazione di acqua calda possono essere generati degli spruzzi. Evitare il contatto con l'epidermide.

■ **DISPLAY** PRONTA

■ Collocare una tazza sotto l'ugello intercambiabile di erogazione acqua calda (16).

■ Aprire il rubinetto del vapore / acqua calda (14) (fig. 13).

■ La ghiera luminosa (2) è attiva.

■ Ad esempio **DISPLAY** 140 ML

■ **DISPLAY** ACQUA

■ Impostare ora la desiderata quantità d'acqua calda azionando il Rotary Switch (1).

■ Ad esempio **DISPLAY** 200 ML

■ **DISPLAY** ACQUA

■ Quando la desiderata quantità d'acqua calda è stata raggiunta, sul display viene visualizzata l'indicazione:

■ **DISPLAY** CHIUD. RUB.

■ Chiudere il rubinetto del vapore / acqua calda (14).

■ **DISPLAY** PRONTA

 Per ragioni inerenti al sistema, una volta chiuso il rubinetto può fuoriuscire ancora dell'acqua.

12. Erogazione di vapore

 La funzione Vapore viene utilizzata per preparare la schiuma di latte e per il ciclo di pulizia dell'ugello Easy-Auto-Cappuccino (15).

 La funzione Vapore, usata insieme all'ugello per schiumare a 2 regolazioni (fornito come optional), consente di riscaldare e schiumare liquidi.

 Assicurarsi di avere applicato correttamente l'ugello per l'erogazione del vapore. In caso di occlusione dell'ugello dovuta a residui di latte, o di montaggio non corretto, l'ugello potrebbe staccarsi mentre la macchina è in funzione.

 A inizio erogazione del vapore esce sempre dell'acqua. Ciò non influenza in alcun modo il risultato.

 A inizio erogazione del vapore possono fuoriuscire degli spruzzi. Durante il funzionamento l'ugello si riscalda. Evitare il contatto diretto con la pelle.

■ **DISPLAY** PRONTA

■ Azionare il pulsante di preselezione vapore  (8).

■ **DISPLAY** RISCALDA

■ **DISPLAY** VAPORE
PRONTA

■ Aprire il rubinetto del vapore / acqua calda (14) (fig. 13) per erogare vapore.

■ La ghiera luminosa (2) è attiva.

■ Il periodo di tempo di erogazione vapore può essere impostato individualmente. Girare il Rotary Switch (1) fino a che sul display vengono visualizzati i SEC desiderati.

■ Ad esempio **DISPLAY** 35 SEC

- Se l'impostazione del periodo di tempo di erogazione vapore non viene modificata con il Rotary Switch (1), verrà erogata la quantità di vapore impostata con l'ultimo prelievo effettuato.
- Durante l'erogazione di vapore sul display appare l'indicazione **DISPLAY** VAPORE
- Quando l'impostata quantità di vapore è stata erogata, sul display appare l'indicazione **DISPLAY** CHIUD. RUB.
- Chiudere il rubinetto del vapore / acqua calda (14).
- **DISPLAY** VAPORE PRONTA

 Per tutto il tempo che nel display rimane attiva la scritta "VAPORE PRONTA", l'apparecchiatura è pronta a erogare vapore.

 Per necessita dovute al sistema, dall'ugello può fuoriuscire ancora del vapore prima della chiusura del RUB.

13. Erogazione del cappuccino con l'ugello Easy-Auto-Cappuccino

 Il cappuccino consiste di 1/3 di caffè espresso, latte caldo e schiuma di latte, rispettivamente. Con l'ugello Easy-Auto-Cappuccino (15) si prepara la porzione di latte necessaria per la bevanda.

Durante l'erogazione di vapore si crea una depressione che aspira il latte tramite l'ugello Easy-Auto-Cappuccino (15) e genera la schiuma di latte.

 Per il corretto funzionamento è necessario pulire periodicamente l'ugello Easy-Auto-Cappuccino (15).

 Assicurarsi di avere applicato correttamente l'ugello. In caso di occlusione dell'ugello dovuta a residui di latte, o di montaggio non corretto, l'ugello potrebbe staccarsi mentre la macchina è in funzione.

- Al primo utilizzo, staccare il tappino di protezione dall'ugello Easy-Auto-Cappuccino (15) (fig. 6). Il tappino di protezione viene impiegato solo per il trasporto per prevenire la penetrazione di sporco.
- Prelevare il tubo di aspirazione del latte contenuto nel Welcome Pack e collegarlo all'ugello Easy-Auto-Cappuccino (15).
- Inserire l'altra estremità del tubo di aspirazione del latte nella confezione del latte o nel contenitore del latte (fig. 7).
- Collocare una tazza sotto all'ugello Easy-Auto-Cappuccino (15) (fig. 7).

 I pregevoli contenitori termici per il latte rappresentano un utile complemento per tutti gli amanti delle bevande a base di latte. I contenitori termici conservano fresco il latte tutto il giorno e sono in perfetta sintonia con il design di IMPRESSA.

Tutti gli accessori originali JURA possono essere acquistati presso i rivenditori specializzati.

- Azionare il pulsante di erogazione porzione di vapore  (8).
- **DISPLAY** RISCALDA
- **DISPLAY** VAPORE PRONTA
- Aprire il rubinetto del vapore / acqua calda (14) (fig. 13) per erogare del vapore. Viene preparata la schiuma di latte.
- La ghiera luminosa (2) è attiva.
- Il periodo di tempo di erogazione vapore può essere impostato individualmente. Girare il Rotary Switch (1) fino a che sul display vengono visualizzati i SEC desiderati.
- Ad esempio **DISPLAY** 35 SEC
- Se l'impostazione del periodo di tempo di erogazione vapore non viene modificata con il Rotary Switch (1), verrà erogata la quantità di vapore impostata con l'ultimo prelievo effettuato.

 La durata di erogazione del vapore può essere regolata in base alla dimensione della tazza.

- Durante l'erogazione di vapore sul display appare l'indicazione **DISPLAY VAPORE**
- Quando l'impostata quantità di vapore è stata erogata, sul display appare l'indicazione **DISPLAY CHIUD. RUB.**
- Chiudere il rubinetto del vapore / acqua calda (14).
- **DISPLAY VAPORE PRONTA**

 Si può interrompere in qualsiasi momento l'erogazione del vapore anzi tempo, chiudendo il rubinetto di erogazione di vapore/acqua calda (14).

 Per tutto il tempo che nel display rimane attiva la scritta VAPORE PRONTA, l'apparecchiatura è pronta a erogare vapore.

 Prima della chiusura del RUBINETTO può accadere che continuo a fuoriuscire vapore ed alcune gocce di latte.

- Spostare adesso la tazza con la schiuma di latte sotto all'ugello di erogazione del caffè e preparare il prodotto desiderato. (fig. 8)
Il cappuccino è pronto.

13.1 Pulizia dell'ugello Easy-Auto-Cappuccino

 Per assicurare il perfetto funzionamento dell'ugello Easy-Auto-Cappuccino, occorre sciacquarlo con acqua dopo ogni preparazione del latte.

 IMPRESSA non richiede all'utente di eseguire il risciacquo dell'ugello Easy-Auto-Cappuccino.

13.2 Risciacquo dell'ugello Easy-Auto-Cappuccino

- Staccare con cautela l'ugello Easy-Auto-Cappuccino.
- Smontare l'ugello Easy-Auto-Cappuccino (15) staccando i vari componenti (fig. 16)
- Sciacquare accuratamente tutti i componenti dell'ugello sotto l'acqua corrente.
- Assemblare l'ugello Easy-Auto-Cappuccino (15) e montarlo sulla IMPRESSA.

13.3 Pulizia dell'ugello Easy-Auto-Cappuccino

 Per assicurare il funzionamento corretto dell'ugello Easy-Auto-Cappuccino (15) si raccomanda di pulirlo ogni giorno se è stata preparata la schiuma di latte.

 IMPRESSA non richiede all'utente di eseguire la pulizia dell'ugello Easy-Auto-Cappuccino (15).

 Il detergente Auto-Cappuccino JURA può essere acquistato presso i rivenditori specializzati.

- Collocare un recipiente sotto all'ugello Easy-Auto-Cappuccino (15) (fig. 9).
- Versare 2,5 dl di acqua fresca in un secondo recipiente ed aggiungere l'equivalente di un tappo di detergente Auto-Cappuccino.
- Immergere il tubo di aspirazione del latte nel secondo recipiente contenente il detergente Auto-Cappuccino (fig. 9).
- Azionare il pulsante di preselezione vapore  (8).
- **DISPLAY RISCALDA**
- **DISPLAY VAPORE PRONTA**
- Aprire il rubinetto del vapore / acqua calda (14) (fig. 13) per erogare vapore.



- Continuare ad erogare vapore finché il recipiente contenente il detergente Auto-Cappuccino non si è svuotato.
In questo modo vengono puliti sia l'ugello Easy-Auto-Cappuccino che il tubo di aspirazione del latte.

- Chiudere il rubinetto del vapore / acqua calda (14).

■ **DISPLAY** VAPORE PRONTA



 Per tutto il tempo che nel display rimane attiva la scritta VAPORE PRONTA, l'apparecchiatura è pronta a erogare vapore.

- Versare 2,5 dl di acqua fresca nel contenitore.
Immergere il tubo di aspirazione del latte nel recipiente contenente l'acqua fresca.

 Se sul display appare VAPORE PRONTA, premere di nuovo il tasto di preselezione vapore  (8) per predisporre l'apparecchio all'erogazione del vapore.

- Aprire il rubinetto per l'erogazione di vapore/acqua calda (14) (fig. 13) per erogare il vapore.
- Continuare ad erogare vapore finché il recipiente contenente l'acqua fresca non si è svuotato.
In questo modo sia l'ugello Easy-Auto-Cappuccino (15) che il tubo di aspirazione del latte vengono risciacquati con acqua fresca.
- La pulizia dell'ugello Easy-Auto-Cappuccino (15) è terminata. IMPRESSA è pronta all'uso.

14. Disinserimento dell'IMPRESSA

 Per garantire il funzionamento perfetto dell'IMPRESSA, portarla prima nella modalità di standby mediante il simbolo  (3). Solo dopo disinserire l'IMPRESSA mediante l'interruttore di alimentazione (21).

■ **DISPLAY** PRONTA

- Disinserire l'IMPRESSA azionando l'interruttore  (3).

■ **DISPLAY** SCIACQUA

- Ciò fa entrare automaticamente in azione il procedimento di sciacquo.

15. Programmazione

 Nello stabilimento di produzione l'IMPRESSA è stata impostata in modo che sia possibile erogare caffè senza dover eseguire una programmazione. Per adeguare i risultati al proprio gusto personale possono essere riprogrammati diversi valori.

Possono essere programmati i seguenti parametri:

- Filtro
- Durezza dell'acqua
- Aroma
- Temperatura
- Ora esatta
- Orario dell'inserimento automatico
- Orario del disinserimento automatico
- Erogazioni
- Selezione lingua
- Display

Tasto di programmazione (4)

Questo tasto  (4) permette di dar inizio e di porre termine alla programmazione (non avviene una memorizzazione dei parametri).

Rotary Switch

Girando questo selettore è possibile modificare i parametri oppure selezionare la prossima fase di programmazione. Una pressione esercitata su questo selettore permette di visualizzare parametri oppure di memorizzare parametri selezionati.

15.1 Programmazione del filtro

Leggere il capitolo 5.1 «Inserimento del filtro».

15.2 Programmazione della durezza dell'acqua

Leggere il capitolo 4 «Impostazione della durezza dell'acqua»

15.3 Programmazione aroma INTENSO oppure STANDARD



Nello stabilimento di produzione l'aroma è stato impostato sulla gradazione «intenso». Se desiderato tale gradazione può essere modificata su «standard».

- **DISPLAY** PRONTA
- Azionare il pulsante di programmazione **P** (4) fino a che **DISPLAY** FILTRO appare.
- La ghiera luminosa (2) è attiva.
- Girare il Rotary Switch (1) e portarlo sul punto di programma aroma.
- **DISPLAY** AROMA
- Premere il Rotary Switch (1).
- **DISPLAY** INTENSO
- Girare ora il Rotary Switch (1) fino a che sul display appare la seguente indicazione:
- **DISPLAY** STANDARD
- Premere il Rotary Switch (1) per confermare la nuova impostazione dell'aroma.
- **DISPLAY** AROMA
- Azionare il pulsante di programmazione **P** (4), per uscire dalla modalità di programmazione oppure selezionare con il Rotary Switch (1) il prossimo punto di programmazione.
- **DISPLAY** PRONTA

15.4 Programmazione della temperatura

- **DISPLAY** PRONTA
- Azionare il pulsante di programmazione **P** (4) fino a che **DISPLAY** FILTRO appare.
- La ghiera luminosa (2) è attiva.
- Girare il Rotary Switch (1) e portarlo sul punto di programma temperatura.
- **DISPLAY** TEMPERAT
- Premere il Rotary Switch (1).
- **DISPLAY** ELEVATA
- Girare il Rotary Switch (1) per portare la temperatura da ELEVATA a NORMALE (oppure viceversa).
- **DISPLAY** NORMALE
- Per memorizzare la nuova impostazione premere il Rotary Switch (1).
- **DISPLAY** TEMPERATUR
- Azionare il pulsante di programmazione **P** (4), per uscire dalla modalità di programmazione oppure selezionare con il Rotary Switch (1) il prossimo punto di programmazione.
- **DISPLAY** PRONTA

15.5 Programmazione dell'ora esatta



Questa programmazione è necessaria se si desidera programmare anche il momento dell'inserimento automatico.

- **DISPLAY** PRONTA
- Azionare il pulsante di programmazione **P** (4) fino a che **DISPLAY** FILTRO appare.
- La ghiera luminosa (2) è attiva.
- Girare il Rotary Switch (1) e portarlo sul punto di programma ORE.

- **DISPLAY** ORE
 - Premere il Rotary Switch (1) per dare inizio alla programmazione dell'ora esatta.
 - **DISPLAY** —:—
 - Girare il Rotary Switch (1), per impostare le ore.
 - **DISPLAY** 12:—
 - Premere il Rotary Switch (1), per confermare l'impostazione dell'ora e per attivare l'impostazione dei minuti.
 - **DISPLAY** 12:—
 - Girare il Rotary Switch (1), per impostare i minuti.
 - **DISPLAY** 12:05
 - Per memorizzare la nuova impostazione dell'ora esatta premere il Rotary Switch (1)
 - **DISPLAY** ORE
 - Azionare il pulsante di programmazione **[P]** (4), per uscire dalla modalità di programmazione oppure selezionare con il Rotary Switch (1) il prossimo punto di programmazione.
 - **DISPLAY** PRONTA
-  Se l'alimentazione elettrica dell'apparecchio viene interrotta, l'ora esatta deve essere nuovamente programmata.

15.6 Programmazione dell'orario di inserimento automatico

-  La programmazione dell'ora esatta (capitolo 15) è necessaria se si desidera programmare anche il momento dell'inserimento automatico.
- **DISPLAY** PRONTA
 - Azionare il pulsante di programmazione **[P]** (4) fino a che **DISPLAY** FILTRO appare.
 - La ghiera luminosa (2) è attiva.

- Girare il Rotary Switch (1) e portarlo sul punto di programma MACCHIN. ON.
- **DISPLAY** MACCHIN. ON
- Premere il Rotary Switch (1) per dar inizio all'esecuzione del punto di programma MACCHIN. ON.
- **DISPLAY** —:—
- Girare il Rotary Switch (1), per selezionare l'ora di inserimento.
- **DISPLAY** 12:—
- Premere il Rotary Switch (1), per confermare l'impostazione dell'ora e per attivare l'impostazione dei minuti.
- **DISPLAY** 12:—
- Girare il Rotary Switch (1), per selezionare i minuti di inserimento.
- **DISPLAY** 12:05
- Per memorizzare il nuovo momento di inserimento premere il Rotary Switch (1)
- **DISPLAY** MACCHIN. ON
- Azionare il pulsante di programmazione **[P]** (4), per uscire dalla modalità di programmazione oppure selezionare con il Rotary Switch (1) il prossimo punto di programmazione.
- **DISPLAY** PRONTA

15.7 Programmazione dell'orario di disinserimento automatico

-  È presente la possibilità di programmare il disinserimento automatico dell'IMPRESSA. Eseguire una selezione fra le ore 0.5 e le ore 9 oppure —:— (programma inattivo).
- **DISPLAY** PRONTA
 - Azionare il pulsante di programmazione **[P]** (4) fino a che **DISPLAY** FILTRO appare.
 - La ghiera luminosa (2) è attiva.

- Girare il Rotary Switch (1) e portarlo sul punto di programma OFF DOPO.
- **DISPLAY** OFF DOPO
- Premere il Rotary Switch (1) per dar inizio all'esecuzione del punto di programma: Disinserimento OFF DOPO.
- **DISPLAY** 5.0 ORE
- Girare il Rotary Switch (1), per selezionare l'ora di disinserimento.
- **DISPLAY** 1.0 ORE
- Premere il Rotary Switch (1), per confermare l'impostazione dell'ora di disinserimento.
- **DISPLAY** OFF DOPO
- Azionare il pulsante di programmazione **[P]** (4), per uscire dalla modalità di programmazione oppure selezionare con il Rotary Switch (1) il prossimo punto di programmazione.
- **DISPLAY** PRONTA

15.8 Contatazze con informazione richiamabile

Possono essere richiamate informazioni sulle seguenti erogazioni:

- 1 tazza
 - 2 tazze
 - Pulverkaffee
- **DISPLAY** PRONTA
 - Azionare il pulsante di programmazione **[P]** (4) fino a che **DISPLAY** FILTRO appare.
 - La ghiera luminosa (2) è attiva.
 - Girare il Rotary Switch (1) e portarlo sul punto di programma PRELIEVI.
 - **DISPLAY** PRELIEVI
 - Premere il Rotary Switch (1) per dar inizio all'esecuzione del punto di programma PRELIEVI.

- Sul display appare l'indicazione del totale delle erogazioni eseguite.
- Ad esempio **DISPLAY** 100
- Azionare uno dei pulsanti di erogazione per visualizzare i singoli prelievi (1 tazza **[D]**, 2 tazze **[D]**, PULVER).
- Ad esempio premere il pulsante di erogazione 1 tazza **[D]**
DISPLAY 20



Il numero delle erogazioni da caffè premacinato può essere rilevato aprendo l'imbutto di riempimento del caffè premacinato.

- Quando si desidera porre termine alla visualizzazione delle informazioni, premere il Rotary Switch (1).
- **DISPLAY** PRELIEVI
- Azionare il pulsante di programmazione **[P]** (4), per uscire dalla modalità di programmazione oppure selezionare con il Rotary Switch (1) il prossimo punto di programmazione.
- **DISPLAY** PRONTA

15.9 Programmazione della lingua

- **DISPLAY** PRONTA
- Azionare il pulsante di programmazione **[P]** (4) fino a che **DISPLAY** FILTRO appare.
- La ghiera luminosa (2) è attiva.
- Girare il Rotary Switch (1) e portarlo sul punto di programma: LINGUA
- **DISPLAY** LINGUA
- Premere il Rotary Switch (1) per dar inizio all'esecuzione del punto di programma: LINGUA
- Girare il Rotary Switch (1) fino a che la lingua desiderata viene visualizzata sul display
- Ad esempio **DISPLAY** ENGLISH

- Premere il Rotary Switch (1) per confermare e memorizzare la lingua selezionata.
- **DISPLAY** LANGUAGE
- Azionare il pulsante di programmazione **[P]** (4), per uscire dalla modalità di programmazione oppure selezionare con il Rotary Switch (1) il prossimo punto di programmazione.
- **DISPLAY** PRONTA

15.10 Programmazione della visualizzazione 24H/AM/PM

- **DISPLAY** PRONTA
- Premere il Rotary Switch (1) fino a che sul display (9) appare **DISPLAY** FILTRO -/√
- L'anello luminoso (2) è attivo.
- Girare il Rotary Switch (1) fino a che sul display (9) appare **DISPLAY** DISPLAY
- Premere il Rotary Switch (1) fino a che sul display (9) appare **DISPLAY** ML/OZ
- Girare il Rotary Switch (1) fino a che sul display (9) appare **DISPLAY** 24H/AM PM
- Premere il Rotary Switch (1) fino a che sul display (9) appare **DISPLAY** Ad esempio 24H
- Selezionare la desiderata regolazione.
- Premere il Rotary Switch (1) per memorizzare la desiderata regolazione.
- **DISPLAY** DISPLAY
- Azionare il pulsante di programmazione **[P]** (4), per uscire dalla modalità di programmazione oppure selezionare con il Rotary Switch (1) il prossimo punto di programmazione.
- **DISPLAY** PRONTA

15.11 Programmazione della visualizzazione ML/OZ

- **DISPLAY** PRONTA
- Premere il Rotary Switch (1) fino a che sul display (9) appare
- **DISPLAY** FILTRO -/√
- L'anello luminoso (2) è attivo.
- Girare il Rotary Switch (1) fino a che sul display (9) appare **DISPLAY** DISPLAY
- Premere il Rotary Switch (1) fino a che sul display (9) appare **DISPLAY** ML/OZ
- Premere il Rotary Switch (1) fino a che sul display (9) appare **DISPLAY** Ad esempio ML
- Selezionare la desiderata regolazione.
- Premere il Rotary Switch (1) per memorizzare la desiderata regolazione.
- **DISPLAY** DISPLAY
- Azionare il pulsante di programmazione **[P]** (4), per uscire dalla modalità di programmazione oppure selezionare con il Rotary Switch (1) il prossimo punto di programmazione.
- **DISPLAY** PRONTA

16. Manutenzione e gestione

16.1 Riempire acqua

- **DISPLAY** ACQUA RIEMPIRE

 Quando sul display appare questa indicazione non è più possibile alcuna erogazione. Riempire acqua come descritto al capitolo 2.3.

- **DISPLAY** PRONTA

 Il serbatoio dell'acqua dovrebbe essere quotidianamente pulito e riempito con acqua potabile fresca. Non immettere mai latte, acqua minerale o altri liquidi nel serbatoio dell'acqua.

16.2 Vuotare il contenitore dei fondi di caffè

■ **DISPLAY** FONDI
SVUOTARE

 Quando sul display appare questa indicazione non è più possibile alcuna erogazione e il contenitore dei fondi di caffè deve essere vuotato (fig. 14).

■ Rimuovere la bacinella (VASSOIO) (20) del gocciolatoio; tener presente che contiene acqua.

■ **DISPLAY** VASSOIO
MANCA

■ Vuotare la bacinella (VASSOIO) (20) del gocciolatoio e rimetterla nell'IMPRESSA.

■ **DISPLAY** PRONTA

 L'indicatore rosso di livello diventa visibile quando la bacinella dell'acqua è piena.

16.3 Manca la bacinella del gocciolatoio (VASSOIO)

■ **DISPLAY** VASSOIO
MANCA

■ Quando sul display appare questa indicazione la bacinella (VASSOIO) (20) non è stata inserita correttamente oppure manca del tutto.

■ Collocare nella corretta posizione la bacinella (VASSOIO) (20).

■ **DISPLAY** PRONTA

16.4 Riempire caffè in chicchi

■ **DISPLAY** CHICCHI
RIEMPIRE

■ Riempire il caffè in chicchi come descritto al capitolo 2.4.

 L'indicazione CHICCHI RIEMPIRE scompare solo dopo aver erogato un caffè.

 Consigliamo di pulire, di tanto in tanto, il contenitore del caffè con un panno asciutto prima di riempirlo con il caffè. Per eseguire tale operazione disinserire l'IMPRESSA.

16.5 Sostituzione del filtro

 Dopo aver erogato 50 litri il filtro è esaurito. L'indicazione di sostituzione del filtro viene visualizzata sul display.

Per ulteriori informazioni si rimanda al capitolo 5.2 «Sostituzione del filtro».

16.6 Pulizia dell'IMPRESSA

Dopo aver eseguito 200 erogazioni oppure 160 sciacqui la macchina deve essere pulita; questa necessità viene visualizzata sul display. Sarà però possibile continuare con l'erogazione del caffè oppure di acqua calda oppure acqua calda / vapore. Consigliamo però di eseguire la pulizia (capitolo 17) il giorno stesso.

■ **DISPLAY** PRONTA
PULIRE

16.7 Presenza di calcare nell'IMPRESSA

A causa delle funzioni di riscaldamento acqua nell'IMPRESSA si formano dei depositi di calcare. Il grado di calcificazione è subordinato alla durezza dell'acqua localmente erogata. L'IMPRESSA determina al dovuto momento la necessità di eseguire un procedimento di decalcificazione. Sarà però possibile continuare con l'erogazione di caffè oppure di acqua calda / vapore. Consigliamo però di eseguire la decalcificazione (capitolo 18) il giorno stesso.

- **DISPLAY** PRONTA
CALCIF

16.8 Indicazioni generali per la pulizia

- Non usare mai sostanze abrasive, oggetti raschianti oppure sostanze chimiche corrosive per le pulizie.
- L'involucro dell'apparecchio va pulito all'interno ed all'esterno solo con un panno morbido inumidito.
- Dopo ogni utilizzo pulire il tubo orientabile di erogazione acqua calda.
- Dopo aver riscaldato del latte erogare un po' d'acqua per pulire anche all'interno l'ugello Easy-Auto-Cappuccino.
- Per una pulizia a fondo l'ugello Easy-Auto-Cappuccino può essere smontato (fig. 6)
- Il serbatoio dell'acqua dovrebbe essere quotidianamente pulito e riempito con acqua potabile fresca.

➡ Alla presenza di visibili incrostazioni di calcare nel serbatoio dell'acqua sarà possibile decalcificare con una sostanza decalcificante reperibile in commercio. Rimuovere il serbatoio dell'acqua (fig. 4).

➡ Se viene utilizzato una cartuccia filtro CLARIS, rimuoverla prima di decalcificare il serbatoio.

16.9 Vuotare il sistema

Premessa: L'IMPRESSA deve essere **disinserita**.

➡ Lo svuotamento è necessario per proteggere l'IMPRESSA dai danni provocati dal gelo durante il trasporto.

- Collocare un recipiente sotto l'ugello intercambiabile di erogazione acqua calda (16).
- Azionare il pulsante di preselezione vapore \downarrow (8) fino a che sul display appare la seguente indicazione:
 - **DISPLAY** APR. RUB.
 - **DISPLAY** SVUOTA
 - **DISPLAY** CHIUD. RUB.
- L'IMPRESSA si disinserisce.

17. Pulizia



L'IMPRESSA è corredata di un integrato programma di pulizia. Il processo di pulizia ha una durata di circa 15 minuti.

➡ Utilizzare esclusivamente le pastiglie detergenti originali JURA. La composizione di queste pastiglie è appositamente studiata per le macchine per caffè JURA. Desideriamo far presente che se vengono utilizzate sostanze di pulizia non adeguate possono insorgere danni all'apparecchio e possono rimanere tracce di tali sostanze nell'acqua di erogazione.

➡ Un procedimento di pulizia avviato non deve essere interrotto.

➡ Dopo aver eseguito un procedimento di pulizia l'imbuto del caffè premacinato deve essere pulito (11).

- **DISPLAY** PRONTA
PULIRE

- Azionare il pulsante di manutenzione  (7) fino a che appare la seguente indicazione:
- **DISPLAY** VASSOIO
SVUOTARE
- Vuotare il gocciolatoio (VASSOIO) (fig. 17/18).
- **DISPLAY** VASSOIO
MANCA
- Rimettere il gocciolatoio (VASSOIO) nella sua posizione originaria.
- Staccare la griglia del gocciolatoio (19).
- Collocare un recipiente sufficientemente grande (fig. 12) sotto l'ugello di erogazione caffè regolabile in altezza (17).
- **DISPLAY** CURA
PREMERE
- Azionare il pulsante di manutenzione  (7).
- **DISPLAY** PULISCE
- **DISPLAY** PASTIGLIA
VERSARE
- Immettere la compressa (PASTIGLIA) (vedi fig. 15)
- **DISPLAY** CURA
PREMERE
- Azionare il pulsante di manutenzione  (7).
- **DISPLAY** PULISCE
- **DISPLAY** VASSOIO
SVUOTARE
- **DISPLAY** VASSOIO
MANCA
- **DISPLAY** PRONTA
- Al termine del processo di pulizia, strofinare il vano macinato con un panno asciutto.
- Il programma di pulizia è stato portato a termine.

18. Decalcificazione

L'IMPRESSA è corredata di un integrato programma di decalcificazione. Il processo di decalcificazione ha una durata di circa 40 minuti.

 Utilizzare esclusivamente le pastiglie decalcificanti originali JURA. La composizione di queste pastiglie è appositamente studiata per le macchine per caffè JURA.. Desideriamo far presente che se vengono utilizzate sistaze di decalcificazione non adeguate possono insorgere danni all'apparechio e possono rimanere tracce di tali sostanze nell'acqua di erogazione.

 Quando l'IMPRESSA deve essere decalcificata sul display viene visualizzata l'indicazione. Sarà però possibile continuare ad erogare caffè oppure acqua calda / vapore ed eseguire le pulizie in un altro momento. Il programma di decalcificazione deve essere avviato con l'apparecchio disinserito. Una volta avviato, il programma di decalcificazione non deve essere arrestato.

 Quando vengono utilizzate sostanze decalcificanti acide, rimuovere immediatamente eventuali spruzzi su superfici deteriorabili, in particolare marmo o legno oppure prendere le necessarie misure precauzionali.

 Attendere in ogni caso fino a che la sostanza di decalcificazione introdotta sia stata consumata e che il serbatoio sia stato svuotato. Non aggiungere mai sostanze decalcificanti in un secondo tempo.

- **DISPLAY** PRONTA
CALCIF
- Disinserire l'IMPRESSA azionando l'interruttore  (3).
- Togliere l'ugello dell'acqua calda, ovvero l'ugello formazione schiuma a 2 regolazioni.

- Azionare il pulsante di manutenzione  (7) fino a che appare il messaggio:

- **DISPLAY** VASSOIO
SVUOTARE

- Vuotare il gocciolatoio (VASSOIO) (fig. 17/18).

- **DISPLAY** VASSOIO
MANCA

- Rimettere il gocciolatoio (VASSOIO) nella sua posizione originaria.

- **DISPLAY** VERSARE
SOSTANZA

Sciogliere completamente il contenuto di una confezione blister (3 compresse) in 0,6 litri d'acqua e versare la soluzione nel serbatoio dell'acqua. Rimettere il serbatoio nell'apparecchio.

- **DISPLAY** APR. RUB.
VERSARE
SOSTANZA

- Collocare un contenitore sufficientemente capiente sotto il tubo intercambiabile dell'acqua calda (16).

- Aprire il rubinetto del vapore / acqua calda (14) (fig. 13).

- **DISPLAY** DECALCF

- **DISPLAY** CHIUD. RUB.

- Chiudere il rubinetto del vapore / acqua calda (14).

- **DISPLAY** DECALCF

- **DISPLAY** VASSOIO
SVUOTARE

- Vuotare il gocciolatoio (VASSOIO) (fig. 17/18).

- **DISPLAY** VASSOIO
MANCA

- Rimettere il gocciolatoio (VASSOIO) nella sua posizione originaria.

- **DISPLAY** ACQUA
RIEMPIRE



Sciacquare per bene il serbatoio dell'acqua e riempirlo poi con acqua corrente fredda rimettere poi il serbatoio nell'IMPRESSA.

- **DISPLAY** APR. RUB.

- Aprire il rubinetto del vapore / acqua calda (14) (fig. 13).

- **DISPLAY** DECALCF

- **DISPLAY** CHIUD. RUB.

- Dopo aver chiuso il rubinetto del vapore / acqua calda (14) sul display appare la seguente indicazione:

- **DISPLAY** DECALCF

- **DISPLAY** VASSOIO
SVUOTARE

- Vuotare il gocciolatoio (VASSOIO) (fig. 17/18).

- **DISPLAY** VASSOIO
MANCA

- Rimettere il gocciolatoio (VASSOIO) nella sua posizione originaria.

- **DISPLAY** CURA
PREMERE

- Azionare il pulsante di manutenzione  (7).

- **DISPLAY** SCIACQUA

- **DISPLAY** PRONTA

- La decalcificazione è stata portata a termine.

19. Smaltimento di materiali plastico/ferrosi



Smaltire gli apparecchi da rottamare in modo ecocompatibile

Gli apparecchi da rottamare contengono materiali riciclabili pregiati che dovrebbero essere riutilizzati. Per tale motivo, smaltire tali apparecchi attraverso sistemi di raccolta idonei.

20. Suggerimenti per ottenere un caffè perfetto

Ugelli di erogazione caffè regolabili in altezza (17)

È possibile adeguare l'altezza degli ugelli di erogazione caffè alle dimensioni della tazza (fig. 3).

Macinazione

Leggere le indicazioni del capitolo 2.5 «Regolazione del macinacaffè»

Preriscaldare la tazza

La tazza può essere preriscaldata con acqua calda o vapore. Minore è la quantità di caffè e maggiore è l'importanza di preriscaldare la tazza.

Zucchero e panna

La mescolazione del caffè nella tazza fa dissipare calore. L'aggiunta di panna o latte presi direttamente dal frigorifero raffredda notevolmente il caffè.

21. Messaggi

DISPLAY	Cause	Rime di
ACQUA RIEMPIRE	Il serbatoio dell'acqua è vuoto	Riempire il serbatoio
	Galleggiante difettoso	Sciacquare o decalcificare il serbatoio
CHICCHI RIEMPIRE	Il contenitore del caffè in chicchi è vuoto	Riempire caffè in chicchi
	Sebbene sia stato riempito il contenitore l'indicazione non si spegne	Erogare una tazza di caffè. L'indicazione si spegne dopo aver eseguito un'erogazione
FONDI SVUOTARE	Contenitore fondi pieno	Vuotare il contenitore
	Dopo lo svuotamento il contenitore è stato inserito troppo presto	Inserire il contenitore dopo almeno 10 secondi
VASSOIO ASSENTE	Il gocciolatoio non è stato inserito a dovere oppure manca del tutto	Inserire il gocciolatoio correttamente
PRONTA PULIRE	Pulizia necessaria	Eseguire un procedimento di pulizia (Capitolo 17)
PRONTA CALCIFICATO	Decalcificazione necessaria	Eseguire una decalcificazione (Capitolo 18)
PRONTA FILTRO	Filtro esaurito	Sostituire il filtro (Capitolo 5.2)
ANOMALIA	Anomalia generale	<ul style="list-style-type: none">- Disinserire- Separare dalla rete- Collegare alla rete l'IMPRESSA- Inserire l'IMPRESSA <ul style="list-style-type: none">- Far controllare la IMPRESSA dal servizio d'assistenza della JURA.

22. Problemi

Problemi	Cause	Rimedi
Forte rumore prodotto dal macinino durante la macinazione	Corpo estraneo nel macinino	Erogazione di caffè possibile solo con caffè premacinato; far controllare l'IMPRESSA dal servizio di assistenza della JURA
Il latte produce poca schiuma	Ugello Easy-Auto-Cappuccino intasato	Pulire Easy-Auto-Cappuccino
	Ugello formazione schiuma a 2 regolazioni non posizionato correttamente	Erogazione di vapore (capitolo 12)
Il caffè erogato fluisce solo a gocce	Macinazione troppo fine	Regolare il macinino per macinazione più grossolana
	Caffè premacinato troppo fine	Usare un caffè macinato più grossolanamente.

La visualizzazione può essere disturbata da onde elettromagnetiche ad alta frequenza. L'erogazione del caffè continua ad essere possibile.

Qualora non fosse possibile eliminare le anomalie oppure i problemi indicati, si prega di rivolgersi al proprio fornitore oppure direttamente alla ditta JURA Elektroapparate AG.

23. Indicazioni d'ordine giuridico

Il presente opuscolo di istruzioni per l'uso offre le informazioni necessarie per la messa in esercizio ed un utilizzo corretti della macchina come pure per la sua adeguata manutenzione.

La conoscenza e l'applicazione delle istruzioni del presente opuscolo di istruzioni sono premesse per un uso privo di pericoli e per la sicurezza sia d'esercizio sia durante la manutenzione.

Il presente opuscolo di istruzioni non può prevedere ogni possibile caso d'utilizzo.

Oltre a ciò, facciamo espressamente presente che quanto determinato dal presente opuscolo di istruzioni per l'uso non fa parte oppure modifica precedenti o già presenti convenzioni, impegni oppure rapporti legali. Qualsiasi impegno da parte della JURA Elektroapparate AG risulta unicamente dal rispettivo contratto di compravendita che fissa anche le complete e unicamente valide condizioni di garanzia. Tali condizioni di garanzia contrattuali non vengono né ampliate né limitate da quanto indicato nel presente opuscolo di istruzioni per l'uso.

L'opuscolo di istruzioni per l'uso contiene informazioni protette dalla legge sui diritti d'autore (Copyright) e per tale ragione solo in seguito a previo permesso per iscritto da parte della JURA Elektroapparate AG ne è permessa la fotocopia o la traduzione in un'altra lingua.

24. Dati tecnici

Tensione:	230V AC
Potenza:	1450 W
Potenza:	10 A
Controllo di sicurezza:	
Consumo d'energia in standby:	circa 3.5 Wh
Consumo d'energia con apparecchio pronto per la preparazione di caffè:	circa 11.5 Wh
Pressione della pompa:	statica, max. 15 bar
Capacità del serbatoio dell'acqua:	3.2 litri
Capacità del contenitore del caffè in chicchi:	200 g
Capacità del contenitore dei fondi di caffè:	max. 30 porzioni
Lunghezza del cavo elettrico:	circa 1.1 m
Peso:	10.92 kg
Dimensioni (LxAxP):	32.5 x 37.5 x 47 cm

Questo apparecchio ottempera alle seguenti direttive:

72/23/CEE del 19/02/1973 «Direttive sulle basse tensioni», comprese le modifiche delle direttive 93/336/CEE

89/336/CEE 03/05/1989 «Direttive sulla compatibilità elettromagnetica», comprese le modifiche delle direttive 92/31/CEE

jura[®]

JURA Elektroapparate AG – Kaffeeweltstrasse 10 – CH-4626 Niederbuchsiten
www.jura.com

IMPRESSA
IF YOU LOVE COFFEE